

SAC18MRW

QVENTI

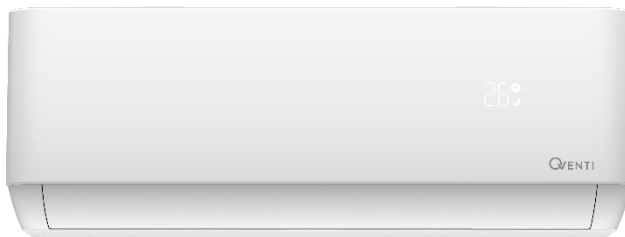

NL *Montagehandleiding*
Gebruikershandleiding



'SAC18MRW Matador 5.0kW'

INHOUDSOPGAVE

VEILIGHEIDSMATREGELEN	4
ONDERDELENBESCHRIJVING	7
FUNCTIONERINGSAAWIJZING	9
INSTRUCTIES VOOR ONDERHOUD (R32)	10
INSTALLATIE VOORZORGSMAATREGELEN	18
INSTALLATIE VAN DE BINNENUNIT	19
INSTALLATIE VAN DE BUITENUNIT	26
ONDERHOUD	30
PROBLEMEN OPLOSSEN	34
VERWIJDERINGSRICHTLIJN	36
AFSTANDSBEDIENING	37
TECHNISCHE SPECIFICATIES	46
GARANTIEVOORWAARDEN	47
CONFORMITEITSVERKLARING	48
QVENTI BIEDT MEER!	49

Van harte gefeliciteerd met de aankoop van deze Qventi airconditioner.

Deze Qventi-airconditioner is onderdeel van de Matador-serie, de naam die refereert naar zijn schitterende matte behuizing.

Naast zijn matte design, beschikt deze airconditioner ook over vele installatie- voordelen. Zo zijn de leidinglengtes achter de binnenunit langer dan normaal. De wandbeugel beschikt over 2 houders die zorgen voor eenvoudige montage. Bovendien is de binnenunit makkelijk los te koppelen, voor meer installatiegemak. Er is minder gebruik gemaakt van schroeven en meer van eenvoudige kliksystemen ten behoeve van installatie en onderhoud. Hiermee wordt veel tijd bespaard!

De airconditioner bevat het meest milieuvriendelijke koudemiddel R32. R32 is een fluorgas en mag derhalve niet worden geïnstalleerd door onbevoegden. Zorg dat de inbedrijfstelling van de airconditioner wordt verricht door specialisten, die in het bezit zijn van het F-gascertificaat. Dit is belangrijk voor de kwaliteit van de installatie en ook voor de garantie. Deze vervalt namelijk als de installatie plaatsvindt door een persoon die hier niet voor opgeleid is.

De WIFI-bediening is tegenwoordig een essentiële functie voor een airconditioner. Deze serie is uitgerust met een WIFI-functie voor het gebruiksgemak en reductie van het Energieverbruik. De handleiding hiervan vind je in een aparte manual bijgesloten in de verpakking.

Voor het gebruik vragen wij om deze montagehandleiding en gebruikshandleiding aandachtig door te nemen, zodat een goede installatie en juist gebruik van de airconditioner wordt gerealiseerd.

Mocht er onverhoopt een klacht of foutmelding ontstaan richt u dan direct tot de handleiding en als deze niet toereikend is dan zal de installateur dienen te worden ingeschakeld om het probleem te verhelpen.

Qventi is een merk dat zich richt op producten die bijdragen aan comfort en design. Naast deze uitvoering zijn er ook nog mogelijkheden tot exclusieve designs zowel voor de binnenunit, als de buitenunit in de vorm van een omkasting, het oog wil immers ook wat.

Namens het team van Qventi wensen we u veel comfort toe bij het gebruik van deze air conditioner.

Met verfrissende groet,

Team Qventi

VEILIGHEID - & VOORZORGSMAATREGELEN

VEILIGHEIDSWAARSCHUWINGEN EN AANBEVELINGEN

1. **G**ebruik en lees deze handleiding aandachtig door, voordat u het apparaat installeert en gebruikt.
2. **Z**org dat ten tijde van de installatie van de binnen- en buitenunit de toegang tot de werkruimte voor kinderen onmogelijk is. Voorkom dat er onvoorzienbare ongelukken kunnen gebeuren.
3. **Z**org dat de basis van de buitenunit stevig vastzit/ staat.
4. **Z**org dat er geen lucht in het koelmiddelsysteem kan komen en controleer op koudemiddellekken bij het (ver)plaatsen en inbedrijfstellen van de airconditioner.
5. **S**tart een testcyclus na het installeren van de airconditioner en noteer de testgegevens.
6. **Z**org ervoor dat de binnenunit beschermd is met een zekering met voldoende capaciteit voor de maximale ingangsstroom of met een andere overbelastingsbeveiliging.
7. **Z**org dat de netspanning overeenkomt met die op het rating label. Houd de schakelaar en de stekker schoon. Steek de stekker correct en goed in het stopcontact, beperk het risico op elektrische schokken of brand als gevolg van onvoldoende of slechte aarding.
8. **C**ontroleer of het stopcontact geschikt is voor de stekker, anders dient het stopcontact te moeten worden vervangen of een ander stopcontact dat wel voldoet te worden gekozen.
9. **D**e airconditioner moet worden geïnstalleerd (inbedrijfstelling) door professionele, - gekwalificeerd persoon en bedrijf, die voorzien zijn van BRL100 en BRL200, met geldige F-gascertificering. Wanneer dit niet aantoonbaar is verricht, dan zal de volledige garantie vervallen.
10. **I**nstalleer het apparaat niet op een korte afstand van minder dan 50 cm van (licht) ontvlambare stoffen (alcohol, enz.) of bij drukhoudende spuitbussen.
11. **W**anneer het apparaat wordt gebruikt in ruimten zonder ventilatiemogelijkheid en dan dienen er voorzorgsmaatregelen te worden genomen om te voorkomen dat lekken van koudemiddel in het milieu achterblijven en het brandgevaar kan creëren .
12. **D**e verpakkingsmaterialen zijn recyclebaar en moeten in de daarvoor bestemde, afzonderlijke afvalbakken worden weggegooid.
Voer de airconditioner aan het einde van zijn nuttige levensduur af, door deze naar een speciaal afvalinzamelcentrum te brengen, voor het deskundig verwijderen van de units en het aanwezige koudemiddel.
13. **G**ebruik de airconditioner volgens de instructies in deze handleiding. Deze instructies zijn niet bedoeld om alle mogelijke omstandigheden en situaties te dekken. Zoals bij elk elektrisch huishoudelijk apparaat, worden gezond verstand en voorzichtigheid daarom altijd aanbevolen voor installatie, bediening en onderhoud.
14. **H**et apparaat moet worden geïnstalleerd in overeenstemming met de toepasselijke nationale voorschriften.
15. **B**ij toegang tot de aansluitingen moeten alle stroomcircuits van de stroomvoorziening worden losgekoppeld.
16. **H**et apparaat moet worden geïnstalleerd overeenkomstig de nationale voorschriften inzake bedrading.
17. **H**et apparaat kan worden gebruikt door kinderen vanaf 8 jaar. Voor personen met verminderde fysieke, zintuiglijke of mentale vermogens of een gebrek aan ervaring en kennis geldt dat zij dit apparaat mogen bedienen bij toezicht of nadat instructies zijn verkregen met betrekking tot het gebruik van het apparaat op een veilige manier en de mogelijke gevaren begrijpen. Kinderen mogen niet met het apparaat spelen. Zorg dat de afstandsbediening niet in het bereik van kinderen ligt. Reiniging en gebruiksonderhoud mogen niet door kinderen zonder toezicht worden uitgevoerd.
18. **P**robeer de air conditioner niet zelfstandig te installeren, neem altijd contact op met

VEILIGHEID - & VOORZORGSMAATREGELEN

VEILIGHEIDSWAARSCHUWINGEN EN AANBEVELINGEN

- gespecialiseerd technisch personeel, die wel bevoegd zijn tot installatie van de airconditioner.
19. **S**choonmaken en onderhoud moeten worden uitgevoerd door gespecialiseerd technisch personeel. Koppel het apparaat in ieder geval los van het elektriciteitsnet voordat u reiniging of onderhoud uitvoert.
 20. **Z**org dat de netspanning overeenkomt zoals aangegeven op het rating label. Houd de schakelaar en/of stekker in tact en schoon. Steek de stekker correct en stevig in het stopcontact, waardoor het risico op elektrische schokken of brand als gevolg van onvoldoende contact wordt vermeden.
 21. **T**rek de stekker nooit uit het apparaat, om het uit te schakelen wanneer deze nog in bedrijf is. Dit kan een vonk en/of brand veroorzaken.
 22. **D**it apparaat is bestemd voor airconditioning in huiselijke omgevingen en mag niet voor andere doeleinden en functionaliteiten worden gebruikt, zoals voor het drogen van kleding, het koelen van voedsel, enz.
 23. **Z**org er altijd voor dat het apparaat wordt gebruikt met het luchtfilter gemonteerd. Het gebruik van de airconditioner zonder luchtfilter kan een overmatige ophoping van stof of afval op de binnenste delen van het apparaat veroorzaken met mogelijke daaropvolgende storingen.
 24. **D**e gebruiker is verantwoordelijk voor de installatie van het apparaat door een gekwalificeerde technicus, die tevens dient te controleren of de aarding in overeenstemming is met de geldende wetgeving en deze dient een thermomagnetische stroomonderbreker te plaatsen.
 25. **D**e batterijen in de afstandsbediening moeten op de juiste wijze worden verwerkt of weggegooid. Voor de verwijdering van afgedankte batterijen dient u de batterijen als gesorteerd stedelijk afval weg te gooien bij het toegankelijke inzamelpunt.
 26. **V**oorkom dat je lange tijd direct wordt blootgesteld aan de stroom van koude lucht. De directe en langdurige blootstelling aan koude lucht kan gevaarlijk zijn voor uw gezondheid. Bijzondere zorg moet worden besteed in de kamers waar kinderen, oudere of zieke mensen verblijven.
 27. **A**ls het apparaat rook afgeeft of er een brandlucht is, sluit dan onmiddellijk de stroomvoorziening af en neem contact op met uw installateur.
 28. **L**angdurig gebruik van het apparaat in dergelijke omstandigheden kan brand of elektrocutie veroorzaken.
 29. **L**aat reparaties enkel uitvoeren door een erkend installateur. Incorrecte reparatie, door een niet-erkend installateur kan de gebruiker blootstellen aan het risico van elektrische schokken, enz.
 30. **Z**org dat de automatische schakelaar uitgeschakeld is als u van plan bent het apparaat lange tijd niet te gebruiken. De luchtstroomrichting moet goed worden afgesteld.
 31. **D**e kleppen moeten in de verwarmingsmodus naar beneden en in de koelmodus naar boven worden gericht.
 32. **Z**org ervoor dat het apparaat wordt losgekoppeld van de voeding of het elektriciteitsnet wanneer het gedurende een lange periode buiten werking blijft en voordat het reiniging of onderhoud wordt uitgevoerd.
 33. **H**et kiezen van de meest geschikte temperatuur kan schade aan het apparaat voorkomen.

VEILIGHEID VOORZORGSMAATREGELEN

VEILIGHEIDSREGELS EN VERBODEN

1. **Z**org dat je voorzichtig omgaat met de netsnoer, voorkom knikken, extreme buigingen, vernauwingen en druk de netsnoer niet samen, omdat dit de netsnoer kan beschadigen. Elektrische schokken of brand zijn waarschijnlijk te wijten aan een beschadigde netsnoer. Voorkom dit dus te allen tijde. Enkel gespecialiseerd technisch personeel mag een beschadigd netsnoer vervangen.
2. **G**ebruik geen verlengkabels of externe modules gangmodules gebruiken.
3. **R**aak het apparaat niet aan wanneer er blote voeten of andere delen van het lichaam nat of vochtig zijn.
4. **V**oorkom belemmering van de luchtinlaat of -uitlaat van de binnen- of buitenunit. Belemmering van deze openingen en uitgangen veroorzaken een vermindering van de operationele efficiëntie van de airconditioner met mogelijk daaruitvoortvloeiende storingen of schade.
5. **V**erander nooit iets aan de kenmerken en specificaties van het apparaat.
6. **V**oorkom installaties van het apparaat in omgevingen waar de lucht gas, olie, zwavel kan bevatten.
7. **H**et apparaat is niet bestemd voor gebruik door personen (met inbegrip van kinderen) met verminderde fysieke, zintuiglijke of mentale vermogens, of een gebrek aan ervaring en kennis, tenzij zij toezicht of instructie hebben gekregen met betrekking tot het gebruik van het apparaat door een persoon die verantwoordelijk is voor hun veiligheid.
8. **K**lim niet op het apparaat en leg geen zware of hete voorwerpen bovenop het apparaat.
9. **V**oorkom dat ramen of deuren langdurig open staan als de airco in werking is.
10. **R**icht de luchtstroom niet op planten of dieren richten.
11. **E**en lange directe blootstelling aan koude luchtstroom van de airconditioner kan negatieve effecten hebben op planten en dieren.
12. **V**oorkom dat de airconditioner in contact komt met water. De elektrische isolatie kan beschadigd raken en zo elektrocutie veroorzaken.
13. **K**lim niet op de buitenunit en plaats er ook geen voorwerpen op.
14. **S**teek nooit een stok of een soortgelijk voorwerp in het apparaat. Het kan (ernstig) letsel veroorzaken.
15. **K**inderen dienen te allen tijde onder toezicht te staan om ervoor te zorgen dat ze niet met het apparaat spelen.
16. **Z**org ervoor dat beschadigde elektrakabels en snoeren worden vervangen door de installateur, of soortgelijke gekwalificeerde personen, dit om een gevaar te voorkomen.

ONDERDELENBESCHRIJVING

Binnenunit

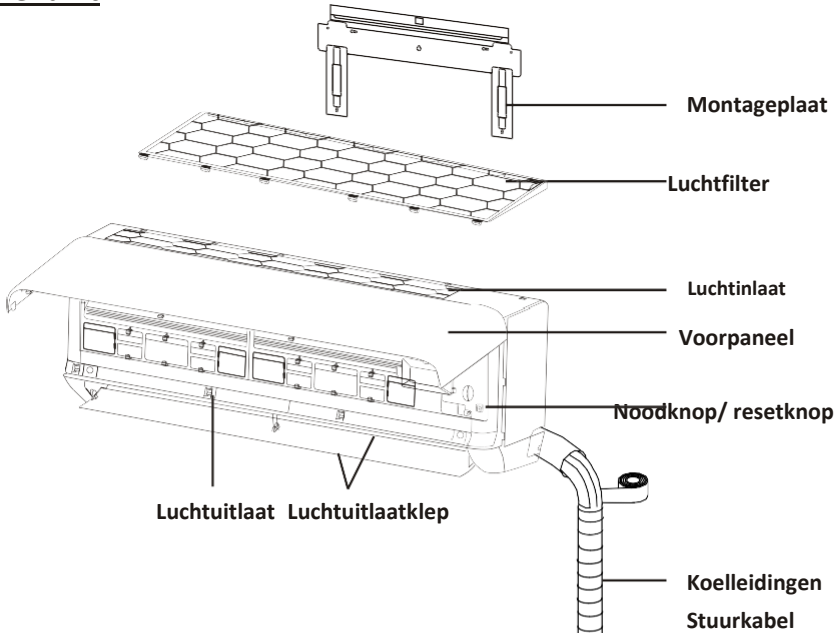



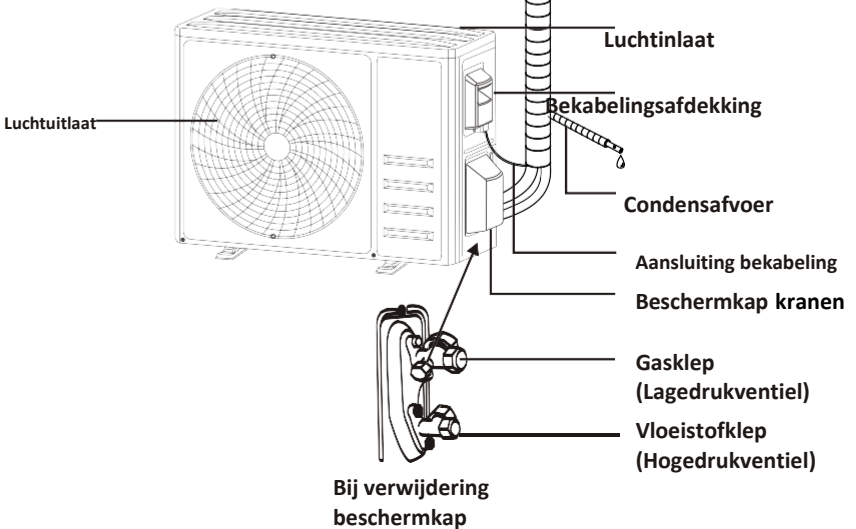

Buitenunit

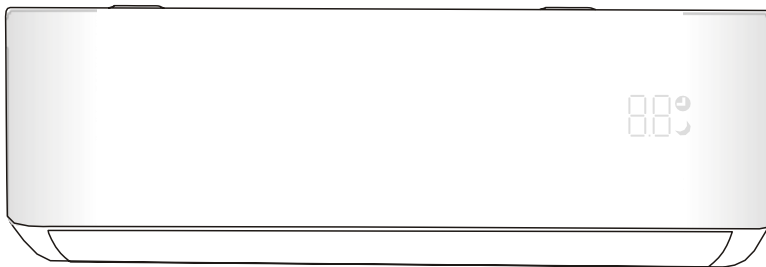

ONDERDELENBESCHRIJVING

Binnenunit schermweergave en display



Nummer	Icoon	
1		Indicator voor timer, temperatuur en foutcodes.
2		Licht op tijdens het functioneren van de timer.
3		SLAAP-modus



De vorm en positie van schakelaars en indicatoren kunnen verschillen volgens het model, maar hun functie is hetzelfde.

FUNCTIONERINGS AANWIJZINGEN

- ⓘ Als u probeert de airconditioner te gebruiken onder de temperatuur buiten het opgegeven bereik, dan kan het beveiligingsapparaat van de airconditioner in werking treden en kan de airconditioner mogelijk niet starten. Probeer daarom de airconditioner te gebruiken in de volgende temperaturomstandigheden.

Inverter airconditioner:

Temperatuur	Verwarming	Verkoeling
Kamertemperatuur	0°C~30°C	17°C 32°C
Buitentemperatuur	-20°C~30°C	-15°C~53°C

Als de voeding is aangesloten, start u de airconditioner opnieuw op als deze is uitgeschakeld of u schakelt deze tijdens het gebruik over naar een andere modus en hiermee start het beveiligingsapparaat van de airconditioner. De compressor wordt na 3 minuten weer in bedrijf gesteld.

Voorverwarmen:

Wanneer de verwarmfunctie is ingeschakeld, duurt het 2 tot 5 minuten voordat de binneneenheid wordt verwarmd, daarna begint de airconditioner met verwarmen en zal deze warme lucht uitblazen.

Ontdooien:

Tijdens de verwarming, wanneer de buitenunit bevroren is, zal de airconditioner de automatische ontdooifunctie inschakelen om het verwarmingseffect te verbeteren. Tijdens het ontdooien stoppen de binnen- en buitenventilatoren met draaien. De airconditioner zal de verwarming automatisch hervatten na het ontdooien.

ⓘ Noodknop/ resetknop:

Open het voorpaneel en zoek de noodknop op de elektronische bedieningskast wanneer de afstandsbediening uitvalt. (Druk altijd op de noodknop met beschermd geaard materiaal.)

Huidige status	Handeling	Reactie na de handeling	Ga naar de modus
Standby	Druk éénmaal op de noodknop	Het piept een keer kort.	Koelmodus
Standby (Alleen voor verwarmfunctie)	Druk twee maal op de noodknop binnen 3 seconden	Het piept twee keer kort.	Verwarmingsmodus
In werking	Druk éénmaal op de noodknop	Het blijft een tijdje piepen	Uit-modus

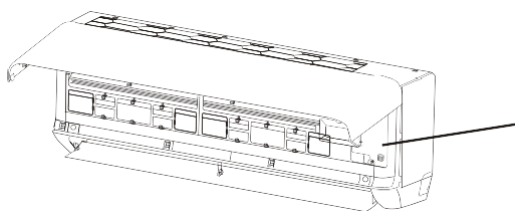

9

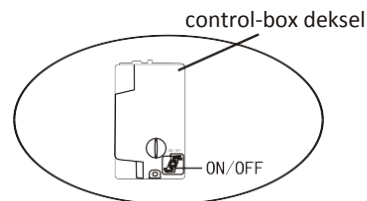

(open het paneel van de binneneenheid)

INSTRUCTIES VOOR ONDERHOUD(R32)

1. Raadpleeg de informatie in deze handleiding om erachter te komen wat de afmetingen van de ruimte zijn die nodig is voor een goede installatie van het apparaat, inclusief de minimaal toegestane afstanden in vergelijking met aangrenzende structuren en objecten.
 2. Het apparaat moet worden geïnstalleerd, bediend en opgeslagen in een ruimte met een vloeroppervlak groter dan 4m².
 3. De installatie van leidingwerk moet tot een minimum worden beperkt.
 4. Het leidingwerk moet worden beschermd tegen fysieke schade en mag niet in een ongeventileerde ruimte worden geïnstalleerd indien de ruimte kleiner is dan 4m².
 5. De naleving van de nationale gasvoorschriften moet in acht worden genomen.
 6. De mechanische verbindingen moeten toegankelijk zijn voor onderhoudsdoeleinden.
 7. Volg de instructies in deze handleiding voor het hanteren, installeren, reinigen, onderhouden en weggooien van het koudemiddel.
 8. Zorg ervoor dat ventilatieopeningen vrij zijn van obstructie.
 9. **Opmerking:** Het onderhoud mag alleen worden uitgevoerd zoals aanbevolen door de fabrikant.
 10. **Waarschuwing:** Het apparaat moet worden opgeslagen in een goed geventileerde ruimte waar de grootte van de ruimte overeenkomt met de ruimte zoals opgegeven voor gebruik.
 11. **Waarschuwing:** Het apparaat moet worden opgeslagen in een ruimte zonder continu open vuur (bijvoorbeeld een werkend gastoestel) en ontstekingsbronnen (bijvoorbeeld een werkende elektrische verwarming).
 12. Het apparaat moet zodanig worden opgeslagen dat mechanische schade wordt voorkomen.
 13. Het is vanzelfsprekend dat iedereen die wordt opgeroepen om op een koelmiddelcircuit te werken, in het bezit is van een geldig en actueel F-gas certificaat, die hun bekwaamheid erkent om koudemiddelen te verwerken, in overeenstemming met de beoordelingsspecificatie die in de betrokken industriële sector is erkend. Service-werkzaamheden mogen alleen worden uitgevoerd in overeenstemming met de aanbevelingen van de fabrikant van de apparatuur. Onderhouds- en reparatiewerkzaamheden die de inzet van andere gekwalificeerde personen vereisen, moeten worden uitgevoerd onder toezicht van de persoon die bevoegd is voor het gebruik van ontvlambare koudemiddelen (bijv R32).
 14. Elke werkprocedure die van invloed is op de veiligheidsmiddelen mag alleen worden uitgevoerd door bevoegde personen.
 15. **Waarschuwing:**
 - * Gebruik geen andere middelen om het ontdooiproces te versnellen of te reinigen dan die door de fabrikant worden aanbevolen.
 - * Het apparaat moet worden opgeslagen in een ruimte zonder continu werkende ontstekingsbronnen (bijvoorbeeld: open vuur, een werkend gastoestel of een werkende elektrische verwarming).
 - * Niet doorboren of verbranden.
 - * Houd er rekening mee dat koudemiddelen mogelijk geen geur bevatten.
- Let op:



Brandgevaar



Gebruiksaanwijzing



Lees technische handleiding

INSTRUCTIES VOOR ONDERHOUD(R32)

16. Informatie over onderhoud:

- 1) Controles met betrekking het te onderhouden gebied, waar de airconditioner zich bevindt. Voordat er met de werkzaamheden aan systemen met brandbare koudemiddelen wordt begonnen, zijn veiligheidscontroles nodig om ervoor te zorgen dat het risico op ontsteking tot een minimum wordt beperkt. Voor reparatie aan het koelsysteem moeten de volgende voorzorgsmaatregelen in acht worden genomen voordat deze wordt uitgevoerd.
- 2) Werkwijze
De werkzaamheden moeten worden uitgevoerd volgens een gecontroleerde procedure die het risico van de aanwezigheid van een ontvlambaar gas of damp tijdens de werkzaamheden tot een minimum beperkt.
- 3) Algemeen werkgebied
Al het onderhoudspersoneel en andere personen die in de plaatselijke omgeving werkzaam zijn, moeten worden geïnstrueerd over de aard van de uit te voeren werkzaamheden. Werkzaamheden in besloten ruimten moeten worden vermeden. Het gebied rond de werkruimte moet worden afgezonderd. Zorg ervoor dat de omstandigheden in het gebied veilig zijn gesteld en gecontroleerd op brandbaar materiaal.
- 4) Controle op de aanwezigheid van mogelijk koudemiddel
De ruimte moet vóór en tijdens de werkzaamheden worden gecontroleerd met een geschikte en gekeurde koelmiddeldetector om ervoor te zorgen dat de technicus direct op de hoogte is van mogelijk ontvlambare atmosferen. Zorg ervoor dat de gebruikte lekdetectieapparatuur geschikt is voor gebruik met brandbare koudemiddelen, d.w.z. vonkvrij, voldoende afgesloten.
- 5) Aanwezigheid van een brandblusser
Indien aan de koelapparatuur of de bijbehorende onderdelen warme temperatuurwerkzaamheden dienen te worden verricht, dan dient er een goedkeurde brandblusapparatuur in de buurt te zijn. Zorg voor een droge poeder- of CO₂-brandblusser in de nabije omgeving.
- 6) Voorkom ontstekingsbronnen
Niemand die werkzaamheden verricht met betrekking tot een koelsysteem waarbij leidingwerkzaamheden worden blootgelegd, mag ontstekingsbronnen zodanig gebruiken dat dit tot brand- of ontploffingsgevaar kan leiden. Alle mogelijke ontstekingsbronnen, met inbegrip van het roken van sigaretten, moeten voldoende op afstand worden gehouden van de plaats van installatie, reparatie, onderhoud en verwijdering, waarbij koelmiddel eventueel in de omringende ruimte kan worden vrijgekomen. Voordat de werkzaamheden plaatsvinden, moet het gebied rond de apparatuur worden onderzocht om er zeker van te zijn dat er geen brandbare gevaren of ontstekingsrisico's zijn. Zorg ervoor dat er 'verboden te roken' signatuur zichtbaar is voor de omgeving.
- 7) Geventileerde ruimte
Zorg ervoor dat het werkgebied zich in de open lucht bevindt of dat het een ruimte met voldoende ventilatie betreft, voordat u het systeem breekt of warme temperatuur werkzaamheden uitvoert. Een zekere mate van ventilatie moet worden aanhouden gedurende de periode dat de werkzaamheden worden uitgevoerd. De ventilatie moet elk vrijkomend koelmiddel veilig verspreiden en bij voorkeur extern in de atmosfeer uitstoten.
- 8) Controles aan de koelapparatuur
Wanneer elektrische onderdelen worden vervangen, moeten deze geschikt zijn voor het doel en volgens de juiste specificaties. De onderhouds- en servicerichtlijnen van de fabrikant moeten te allen tijde worden gevolgd.
Raadpleeg bij twijfel de technische dienst van de fabrikant voor assistentie.

INSTRUCTIES VOOR ONDERHOUD(R32)

De volgende controles worden toegepast op installaties die ontvlambare koudemiddelen gebruiken:

- De laadgrootte is in overeenstemming met de grootte van de ruimte waarbinnen het koudemiddel met onderdelen is geïnstalleerd;
- De ventilatiemachines en -uitlaten werken adequaat en worden niet belemmerd;
- Indien een indirect koelcircuit wordt gebruikt, moet het secundaire circuit worden gecontroleerd op de aanwezigheid van koelmiddel;
- Markering op de apparatuur blijft altijd voldoende zichtbaar en leesbaar. Onleesbare merktekens en vage tekens moeten worden hersteld;
- Koelbuizen of -onderdelen worden geïnstalleerd op een plaats waar het onwaarschijnlijk is dat zij worden blootgesteld aan stoffen die koelmiddel bevatten, kunnen corroderen, tenzij de onderdelen zijn opgebouwd uit materialen die inherent bestand zijn tegen corrosie of die op passende wijze zijn beschermd tegen dergelijke corrosie.

9) Controles aan elektrische apparaten

Reparatie en onderhoud aan elektrische onderdelen omvatten initiële veiligheidscontroles en inspectieprocedures voor onderdelen. Als er een storing bestaat die de veiligheid in gevaar kan brengen, mag er geen elektrische voeding op het circuit worden aangesloten totdat deze op bevredigende wijze is aangepakt. Als de fout niet onmiddellijk kan worden verholpen, maar het noodzakelijk is om de werking voort te zetten, moet een adequate tijdelijke oplossing worden gebruikt. Dit moet worden gemeld aan de eigenaar van de apparatuur, zodat alle partijen op de hoogte worden gebracht.

De eerste veiligheidscontroles omvatten:

- Dat condensatoren worden ontladen: dit moet op een veilige manier gebeuren om te voorkomen dat ze vonken.
- Dat er geen onder stroom zijnde elektrische componenten en bedrading worden blootgesteld tijdens het opladen, herstellen of opspoelen van het systeem
- Dat er continuïteit is van de binding van de aarde-contacten.

17. Reparaties aan afgedichte componenten

- 1) Tijdens reparaties aan verzegelde onderdelen moeten alle elektrische voedingen worden losgekoppeld van de apparatuur waaraan wordt gewerkt voordat verzegelde deksels, enz. worden verwijderd. Als het absoluut noodzakelijk is om tijdens het onderhoud een elektrische voeding naar apparatuur te hebben, moet een permanent werkende vorm van lekdetectie zich op het meest kritieke punt bevinden om direct te waarschuwen voor een potentieel gevaarlijke situatie.
- 2) Bijzondere aandacht moet worden besteed aan devolgende bepalingen om ervoor te zorgen dat door het werken aan elektrische onderdelen de behuizing niet zodanig wordt gewijzigd dat het beschermingsniveau wordt aangetast. Dit omvat schade aan kabels, overmatig aantal aansluitingen, terminals die niet volgens de oorspronkelijke specificatie zijn gemaakt, schade aan afdichtingen, onjuiste montage van wartels, enz. Zorg ervoor dat het apparaat correct en veilig is gemonteerd. Zorg ervoor dat afdichtingen of afdichtingsmaterialen niet zodanig zijn aangetast en dat zij niet langer dienen om het binnendringen van ontvlambare atmosferes te voorkomen. Vervangingsonderdelen moeten in overeenstemming zijn met de aangegeven specificaties van de fabrikant.

OPMERKING: Het gebruik van siliconenkit kan de effectiviteit van sommige soorten lekdetectieapparatuur remmen. Intrinsiek veilige componenten hoeven niet te worden geïsoleerd voordat eraan wordt gewerkt.

18. Reparatie aan intrinsiek veilige componenten

Breng geen permanente inductieve of capaciteitsbelastingen aan op het circuit zonder ervoor te zorgen dat dit de toegestane spanning en stroom die is toegestaan voor de gebruikte apparatuur wordt overgeschreden.

Intrinsiek veilige componenten zijn de enige soorten waaraan kan worden gewerkt terwijl ze

INSTRUCTIES VOOR ONDERHOUD(R32)

opereren in de aanwezigheid van een brandbare atmosfeer. De testapparatuur moet de juiste classificatie hebben. Vervang onderdelen alleen door onderdelen die door de fabrikant zijn opgegeven. Andere onderdelen kunnen leiden tot het ontsteken van koudemiddel in de atmosfeer door een lek.

19. Bekabeling

Controleer of de bekabeling niet onderhevig is aan slijtage, corrosie, overmatige druk, trillingen, scherpe randen of andere nadelige milieueffecten. Bij de controle moet ook rekening worden gehouden met de effecten van veroudering of voortdurende trillingen van bronnen zoals compressoren of ventilatoren.

20. Detectie van brandbare koudemiddelen

In geen geval mogen potentiële ontstekingsbronnen worden gebruikt bij het zoeken naar of opsporen van koudemiddelekken.

21. Lekdetectiemethoden

De volgende lekdetectie methoden worden aanvaardbaar geacht voor systemen die brandbare koudemiddelen bevatten.

Elektronische lekdetectoren moeten worden gebruikt om ontvlambare koudemiddelen te detecteren, maar de gevoeligheid is mogelijk niet voldoende of moet mogelijk opnieuw worden gekalibreerd. (Detectieapparatuur moet worden gekalibreerd in een koelmiddelvrije ruimte). Zorg ervoor dat de detector geen potentiële ontstekingsbron is en geschikt is voor het gebruikte koudemiddel. De lekdetectieapparatuur wordt ingesteld op een percentage van de LFL van het koelmiddel en wordt gekalibreerd op het gebruikte koelmiddel en het passende percentage gas (maximaal 25 %) wordt bevestigd. Lekdetectievloeistoffen zijn geschikt voor gebruik met de meeste koelmiddelen, maar het gebruik van chloorhoudende detergentia moet worden vermeden omdat het chloor met het koelmiddel kan reageren en het koperen leidingwerk kan aantasten. Indien een lek wordt vermoed, dan moeten alle open vuren/vlammen worden verwijderd/gedoofd. Als er een lekkage van het koelmiddel wordt vastgesteld die solderen vereist, dan moet al het koelmiddel uit het systeem worden teruggewonnen of worden geïsoleerd (door middel van afsluitkleppen) in een deel van het systeem dat ver van het lek verwijderd is. Zuurstofvrije stikstof (OFN – Oxygen Free Nitrogen) wordt vervolgens zowel voor als tijdens het soldeerproces door het systeem gezuiverd.

22. Verwijdering en evacuatie

Bij het inbreken in het koelmiddelcircuit om reparaties uit te voeren of voor enig ander doel moeten conventionele procedures worden gebruikt. Het is echter belangrijk dat de beste praktijken worden gevolgd, omdat ontvlambaarheid een overweging is.

De volgende procedure wordt in acht genomen:

- Koudemiddel verwijderen
- Spoel het circuit met inert gas
- Evacueren van het circuit
- Spoel opnieuw met inert gas
- Open het circuit door te snijden of te solderen.

De koelmiddellading moet worden teruggewonnen in de juiste recuperatiecilinders. Het systeem moet worden gespoeld met OFN om het apparaat veilig te maken. Dit proces moet mogelijk meerdere keren worden herhaald. Voor deze taak mag *geen* perslucht of zuurstof worden gebruikt.

De spoeling moet worden bereikt door het vacuüm in het systeem met OFN te verbreken en te blijven vullen totdat de werkdruk is bereikt. Vervolgens dient dit te worden af te geven aan de atmosfeer en ten slotte dient er vacuüm te worden onttrokken. Dit proces moet worden herhaald totdat er geen koelmiddel in het systeem is. Wanneer de laatste OFN-lading wordt gebruikt, moet het systeem tot atmosferische druk worden afgevoerd om werkzaamheden mogelijk te maken. Deze bewerking is absoluut noodzakelijk voor het solderen van het

INSTRUCTIES VOOR ONDERHOUD(R32)

leidingwerk.

Zorg ervoor dat de uitlaat voor de vacuümpomp zich niet in de buurt van ontstekingsbronnen bevindt en dat er voldoende ventilatie beschikbaar is.

23. Ontmanteling

Voordat u deze procedure uitvoert, is het essentieel dat de technicus volledig bekend is met de apparatuur en al zijn details. Het wordt aanbevolen om alle koudemiddelen veilig terug te winnen (voorkom enige vorm van ontsnapping). Voordat de taak wordt uitgevoerd, moet een monster van olie en koelmiddel worden genomen indien een analyse vereist is voordat het teruggewonnen koelmiddel opnieuw wordt gebruikt. Het is essentieel dat er elektrische stroom beschikbaar is voordat de taak wordt gestart.

a) Raak vertrouwd met de apparatuur en de werking ervan.

b) Isoleer het systeem elektrisch.

c) Voordat u de procedure probeert, moet u ervoor zorgen dat:

- Mechanische gebruiksmiddelen beschikbaar is, indien nodig voor het hanteren van koelmiddelcilinders.
- Alle persoonlijke beschermingsmiddelen beschikbaar zijn en correct worden gebruikt;
- Het herstelproces wordt te allen tijde uitgevoerd door een bevoegd persoon;
- Bergingsapparatuur en cilinders dienen te voldoen aan de toe te passen normen.

d) Pomp het koelmiddelsysteem (indien mogelijk) naar beneden.

e) Als vacumeren onmogelijk is, maak dan een verdeelstuk zodat koelmiddel uit verschillende delen van het systeem kan worden verwijderd.

f) Zorg ervoor dat de cilinder zich op de weegschaal bevindt voordat herstel plaatsvindt.

g) Start de herstelmaschine en werk in overeenstemming met de instructies van de fabrikant.

h) Zorg dat cilinders niet te veel gevuld worden. (Niet meer dan 80 % vol tov vloeistoflading).

i) Overschrijd de maximale werkdruk van de cilinder niet, (zelfs niet tijdelijk).

j) Wanneer de cilinders correct zijn gevuld en het proces is voltooid, moet u ervoor zorgen dat de cilinders en de apparatuur onmiddellijk van de locatie worden verwijderd en dat alle isolatiekleppen op de apparatuur worden afgesloten.

k) Teruggewonnen koelmiddel mag niet in een ander koelsysteem worden opgeladen, tenzij het grondig is gereinigd en gecontroleerd.

24. Labeling

De apparatuur moet worden geëtiketteerd met de vermelding dat deze in bedrijf is gesteld en ontdaan van het koudemiddel. Het etiket dient te worden voorzien van een datum en ondertekening. Zorg ervoor dat er etiketten op de apparatuur zijn bevestigd, waarop staat dat de apparatuur brandbaar koudemiddel bevat.

25. Terugwinning

Bij het verwijderen van koudemiddel uit een systeem, hetzij voor onderhoud of ontmanteling, wordt ten eerste aanbevolen dat alle koudemiddelen veilig worden verwijderd.

Zorg er bij het overbrengen van koelmiddel in cilinders voor dat alleen geschikte koelmiddel terugwinningscilinders worden gebruikt. Zorg ervoor dat het juiste aantal cilinders voor het vasthouden van de totale systeemplading beschikbaar is. Alle te gebruiken cilinders worden, dienen geschikt te zijn voor het terug winnen van koelmiddel dienen hiervoor zichtbaar gelabeld te zijn (d.w.z. speciale cilinders voor de terugwinning van koelmiddel). Cilinders moeten compleet zijn met overdrukventiel en de bijbehorende afsluitkleppen dienen in goede staat te zijn.

Lege recuperatiecilinders worden geëvacueerd en, indien mogelijk, gekoeld voordat herstel plaats kan vinden.

INSTRUCTIES VOOR ONDERHOUD(R32)

De inrichting voor nuttige toepassing moet in goede staat zijn met een reeks instructies betreffende de voorhanden te gebruiken apparatuur en moet geschikt zijn voor de terugwinning van alle geschikte koelmiddelen, met inbegrip van, ontvlambare koelmiddelen. Bovendien moet een set van gekalibreerde weegschalen beschikbaar zijn en in goede staat zijn. Slangen moeten compleet zijn met lekvrije ontkoppelingskoppelingen en deze dienen in goede staat te verkeren. Controleer voordat u de recuperatiemachine gebruikt of deze in goede staat is, goed is onderhouden en of alle bijbehorende elektrische componenten zijn afgedicht om ontsteking te voorkomen in het geval van een koelmiddelafgifte. Raadpleeg de fabrikant bij twijfel. Het teruggewonnen koelmiddel wordt in de juiste teruggewonnen cilinder aan de leverancier van het koelmiddel geretourneerd en de desbetreffende afvaloverdrachtsnota wordt geregeld. Meng koelmiddelen in recuperatie-eenheden nooit niet in cilinders.

Indien compressoren of compressoroliën moeten worden verwijderd, dan dient ervoor worden gezorgd dat deze tot een aanvaardbaar niveau zijn geëvacueerd om ervoor te zorgen dat het ontvlambare koelmiddel niet in het smeermiddel achterblijft. Het evacuatieproces moet worden uitgevoerd voordat de compressor aan de leverancier wordt teruggeleverd.

Alleen elektrische verwarming van de compressor behuizing mag worden gebruikt om dit proces te versnellen. Wanneer olie uit een systeem wordt afgetapt, moet dit altijd veilig worden uitgevoerd.

INSTALLATIE VOORZORGSMAATREGELEN(R32)

Belangrijke overwegingen

1. De airconditioner moet worden geïnstalleerd door professioneel personeel en de installatiehandleiding wordt alleen gebruikt voor het professionele installatiepersoneel! De installatiespecificaties moeten onderworpen zijn aan onze after-sales servicevoorschriften.
2. Bij het vullen van het brandbare koelmiddel kan elke verkeerde handeling ernstig letsel of letsel aan het menselijk lichaam en voorwerpen veroorzaken.
3. Een lektest moet worden uitgevoerd nadat de installatie is voltooid.
4. Het is een must om de veiligheidsinspectie uit te voeren voordat u een airconditioner onderhoudt of repareert met brandbaar koelmiddel om ervoor te zorgen dat het brandrisico wordt beperkt tot het minimum.
5. Het is noodzakelijk om de airconditioner volgens een gecontroleerde procedure te bedienen om ervoor te zorgen dat eventuele risico's die voortvloeien uit het brandbare gas of de brandbare damp tijdens de bewerking worden beperkt tot het minimum.

Installatie veiligheid

- Zorg voor een goede koudemiddel lekdetector
- Zorg ervoor dat je op juiste installatielocatie de controle uitvoert













Houd er rekening mee dat:

1. De installatieplaats dient goed geventileerd te zijn.
2. De locaties voor het installeren en onderhouden van een airconditioner met koelmiddel R32 moeten vrij zijn van open vuur of lassen, roken, droogovens of een andere warmtebronnen, die open vuur produceren
3. Bij het installeren van een airconditioner is het noodzakelijk om passende antistatische maatregelen te nemen, zoals het dragen van antistatische kleding en / of handschoenen.
4. Het is noodzakelijk om de locatie te kiezen die geschikt is voor installatie of onderhoud, waarbij de luchtinlaten en -uitlaten van de binnen- en buitenunits niet mogen worden omgeven door obstakels of dicht bij een warmtebron of brandbare en / of explosieve omgevingen.
5. Als de binnenunit tijdens de installatie een koelmiddellek heeft, is het noodzakelijk om de klep/ ventiel van de buitenunit onmiddellijk uit te schakelen en moet al het personeel naar buiten gaan. Als het product beschadigd is, is het een verplichting om een dergelijk beschadigd product terug te brengen naar het onderhoudsstation en is het verboden om de koelleiding te lassen of andere bewerkingen uit te voeren op de locatie van de gebruiker.
6. Het is noodzakelijk om de plaats te kiezen waar de in- en uitlaatlucht van de binnenunit gelijk is.
7. Het is noodzakelijk om plaatsen te vermijden waar andere elektrische producten, stekkers en stopcontacten van de aan- uitschakelaar aan gekoppeld zijn.

INSTALLATIE VOORZORGSMATREGELEN(R32)

Aanbevolen gereedschappen en hulpmiddelen

Gereedschap		Gereedschap		Gereedschap	
Standaard moersleutel		Pijpsnijder		Vacuümpomp	
Verstelbare Moersleutel		Schroeven draaiers		Veiligheidsbril	
Momentsleutel		Spruitstuk en meters		Werk handschoenen	
Inbussleutels		Waterpas		Koudemiddel weegschaal	
Boormachine & Boren		Afvlak , flare set		Micron Meter	
Diamantboor					

INSTALLATIE VOORZORGSMAATREGELEN



Leidinglengte en extra koelmiddel

Omvormer modellen Capaciteit	5.0kW
Lengte van de pijp met standaard lading	5m
Maximale afstand tussen binnen- en buitenunit	25m
Extra koudemiddellading	25g/m
Max. diff. in niveau tussen binnen- en buitenunit	10m
Type koudemiddel	R32

Koppel (torque) parameters

Leiding-maat	Newtonmeter [N x m]	Pond-force foot (1bf-ft)	Kilogram-force meter (kgf-m)
1/4"(φ6,35)	18 tot 20	24,4 - 27,1	2,4 - 2,7
3/8"(φ9,52)	30 tot 35	40,6 - 47,4	4,1 - 4,8

Speciaal distributieapparaat en draad voor airconditioner

Inverter type model capaciteit (Kw/H)		5.0 kW
Voedingskabel	N	1,5mm ²
	L	1,5mm ²
		1,5mm ²
Aansluitkabel/netsnoer	N	0,75mm ²
	L of (L)	0,75mm ²
	1	0,75mm ²
		0,75mm ²

 **Opmerking:** Deze tabel is alleen ter referentie, de installatie moet voldoen aan de eisen van de lokale wet- en regelgeving.

INSTALLATIE BINNENUNIT

Stap 1: Selecteer van de juiste installatielocatie

- 1.1 Zorg ervoor dat de installatie voldoet aan de minimale afmetingen van de installatie (hieronder gedefinieerd) en voldoet aan de minimale en maximale lengte van de verbindingsleidingen en de maximale hoogteverandering zoals gedefinieerd.
- 1.2 De luchtinlaat- en uitlaat zijn vrij van obstakels en zorgen voor een goede luchtstroom door de ruimte.
- 1.3 Condenswater kan gemakkelijk en veilig worden afgevoerd.
- 1.4 Alle aansluitingen op de buitenunit kunnen eenvoudig worden gemaakt.
- 1.5 Binnenunit dient buiten bereik van kinderen te hangen.
- 1.6 De montagewand dient sterk genoeg te zijn om vier keer het volledige gewicht en de trillingen van het apparaat te weerstaan.
- 1.7 Filter is gemakkelijk toegankelijk voor reinigingswerkzaamheden.
- 1.8 Laat voldoende vrije ruimte over om toegang te bieden voor routineonderhoud.
- 1.9 Installeer de binnenunit tenminste 3 m uit de buurt van de antenne van de televisie of de radio. De werking van de airconditioner kan de radio- of tv-ontvangst verstoren in gebieden waar de ontvangst zwak is. Mogelijk is een versterker vereist voor het betreffende apparaat.
- 1.10 Installeer de airconditioner niet in vochtige ruimtes, zoals in een wasruimte of bij een zwembad vanwege de corrosieve omgeving.

Minimale afmetingen en afstanden waar de binnenunit bij installatie aan dient te voldoen

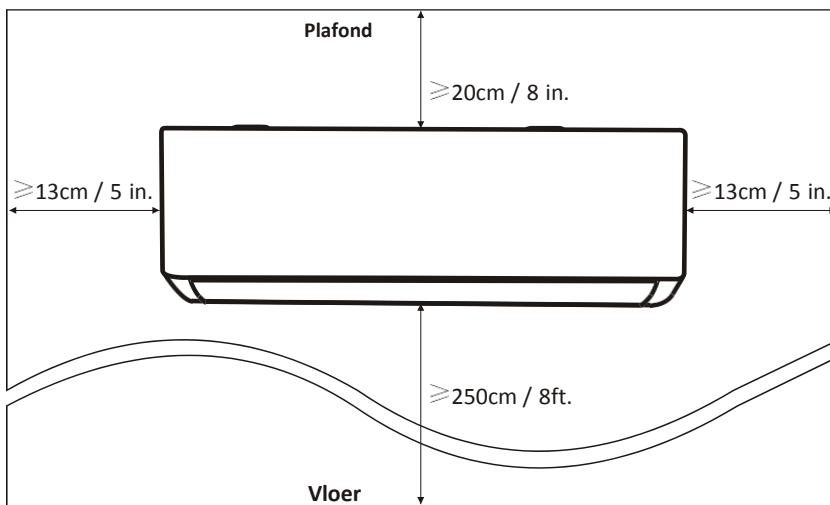

INSTALLATIE BINNENUNIT

Stap 2: Montageplaat installeren en bevestigen

- 2.1 Ontkoppel de montageplaat van de achterkant van de binnenunit.
- 2.2 Zorg ervoor dat u voldoet aan de minimale installatie afmetingenvereisten zoals hiervoor in stap 1 beschreven. Afhankelijk van de grootte van de montageplaat, bepaal je de positie en druk je de montageplaat dichtbij tegen de muur.
- 2.3 Stel de montageplaat in op een horizontale toestand, doe dit met behulp van een waterpas en markeer vervolgens de posities van het schroefgat op de muur.
- 2.4 Leg de montageplaat neer en boor gaten in de gemarkeerde posities met de boor.
- 2.5 Voorzie de gaten van pluggen en hang vervolgens de montageplaat op en bevestig deze met de schroeven.

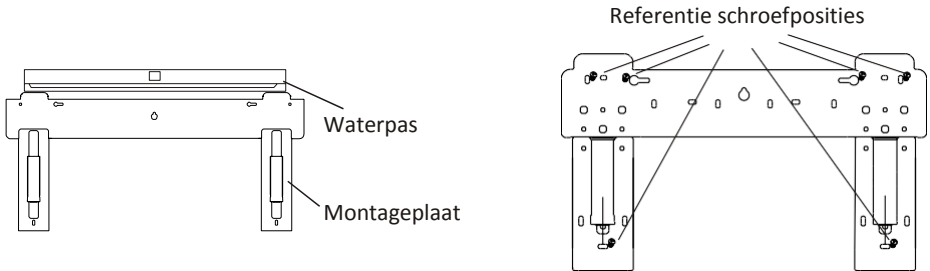

Notitie:

- (I) Zorg ervoor dat de montageplaat na installatie stevig genoeg en vlak tegen de muur ligt.
- (II) Deze getoonde figuur kan afwijken van het eigenlijke object, neem dit laatste als standaard.

SAC18MRW – afstanden en advies ten behoeve van schroeven en muurboringslocatie.

Controleer dit altijd nogmaals voordat je het gat daadwerkelijk gaat boren.

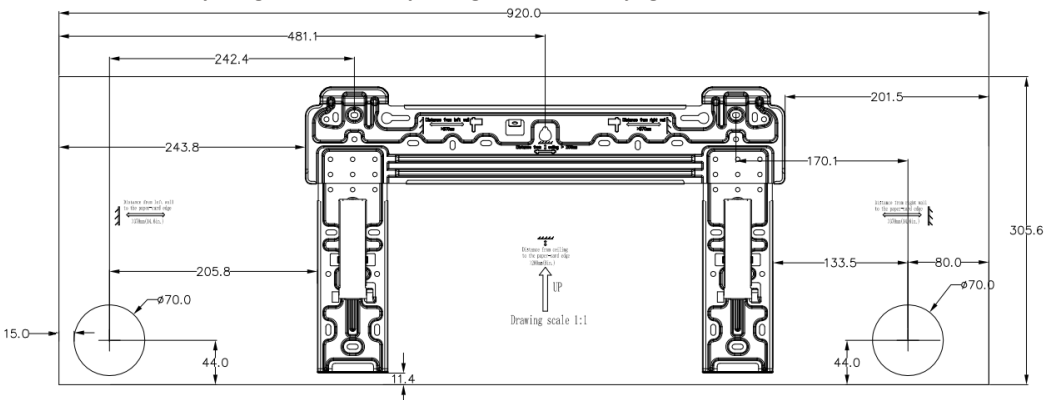

Stap 3: Boor een muurgat

Er dient een gat in de muur te worden geboord voor de doorvoer van de koelleidingen, de condensafvoerslang en de aansluitkabels te samen.

- 3.1 Bepaal de locatie van de muurgatbasis op de positie van de montageplaat. Zie bovenstaand maatschema ter advies en indicatie.
- 3.2 Het gat dient tenminste een diameter van 70 mm te hebben en een kleine schuine hoek om de afvoer naar buiten te vergemakkelijken.
- 3.3 Boor het muurgat met een boor van 70 mm en met een kleine schuine hoek lager dan het binneneinde ongeveer 5 mm tot 10 mm.
- 3.4 Plaats de muurhoes en wandhoes (beide zijn optionele onderdelen) om de verbindingsonderdelen te beschermen.

Voorzichtigheid:

Wanneer u het muurgat boort, dienen de andere aanwezige (verborgen) kabels en leidingen en andere zaken te vermijden.

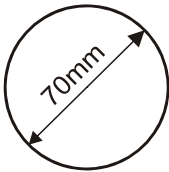

Muur hoes
(optioneel)



Binnen

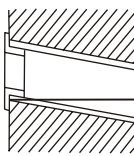

Wandhoes
(optioneel)

Buitenlucht

5-10mm

Kleine aflopende hoek

INSTALLATIE BINNENUNIT

Stap 4: Koudemiddelleidingen aansluiten

4.1 Selecteer op basis van de positie van het muurgat de juiste leidingmodus.

Er zijn drie optionele leidingmodi voor binneneenheden zoals weergegeven in de onderstaande afbeelding:

In leidingoptie 1 en/of 3 dient een inkeping worden gemaakt door met een schaar of mes de plastic plaat/inkeping van de leidinguitlaat en kabeluitlaat aan de overeenkomstige kant van de binneneenheid.

Opmerking: Bij het afsnijden van de plastic inkeping aan de leidinguitlaat, moet de ruwe plastic rand worden bijgesneden en geveild om het weer glad te maken.

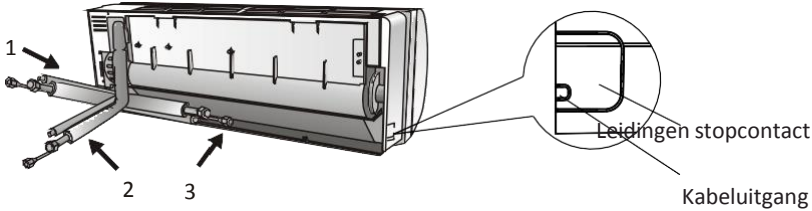

Het buigen van de koelleidingen dient met de aansluitingen naar boven te worden gericht zoals weergegeven in de (linker) afbeelding.

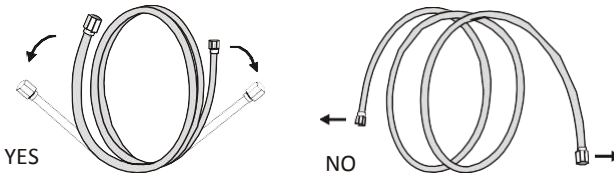

4.2 Haal de plastic afdekking en de bescherm delen in de aansluitingen van de koelleidingen eraf.

4.3 Controleer of er niets meer op de poort van de koelleiding zit en zorg ervoor dat de aansluitingen en koppelstukken schoon zijn.

4.4 Nadat u het midden hebt uitgelijnd, draait u de moer van de verbindingspijp om de moer zo stevig mogelijk met de hand.

4.5 Gebruik een momentsleutel om deze aan te draaien volgens de koppelwaarden in de tabel met koppelvereisten; (Zie de tabel met koppelvereisten in de sectie 'installatievoorzorgsmaatregelen')

4.6 Verbind de koperen leiding aan de achterzijde van de binneneenheid met de koperen isolatieleiding.

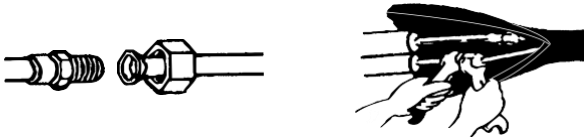

Opmerking: Voor R32-koudemiddel moet de connector buiten worden geplaatst.

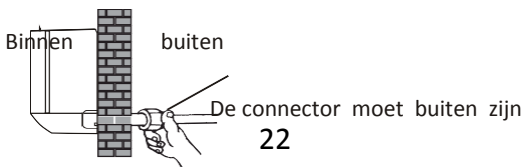

INSTALLATIE BINNENUNIT

Stap 5: Sluit afvoerslang aan

5.1 Zorg voor de juiste lengte van de condensafvoerslang.

In sommige modellen zijn beide zijden van de binneneenheid voorzien van afvoerpoorten om de condensafvoerslang op aan te sluiten. U kunt er een kiezen om de afvoerslang te bevestigen. En sluit de ongebruikte afwaterpoort af met het rubber, dat is bevestigd in een van de poorten!

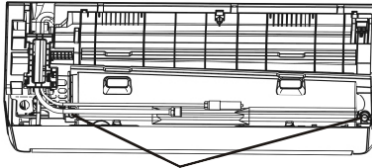

Condensafwateringspoorten

5.2 Sluit de afvoerslang aan op de gewenste afvoerpoort, zorg ervoor dat de aansluiting correct en stevig is, zodat het afdichtende effect perfect is.

5.3 Wikkel het aansluit en koppelstuk van de condensafvoerslang in met teflontape om ervoor te zorgen dat er geen lekken zijn.

Opmerking: Zorg ervoor dat er geen wendingen of deuken zijn en dat de leidingen schuin naar beneden moeten worden geplaatst om verstopping te voorkomen, om een goede drainage te garanderen. (zie linkerafbeelding hieronder)

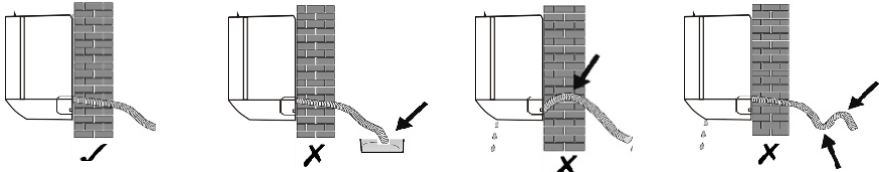

Stap 6: Bedrading aansluiten

6.1 Kies de juiste kabelgrootte, op basis van de maximale stroomvoorziening overeenkomstig met het rating label. (Controleer de specificaties van de kabels in de sectie **INSTALLATIE VOORZORGSMAATREGELEN**)

6.2 Open het voorpaneel van de binneneenheid.

6.3 Gebruik een schroevendraaier, open het deksel van de elektrische bedieningskast om het klemmenblok te onthullen.

6.4 Schroef de kabelklemmen los.

6.5 Steek het ene uiteinde van de kabel in de positie van de bedieningskast vanaf de achterkant van het rechter uiteinde van de binneneenheid.

6.6 Sluit de draden aan op de bijbehorende aansluiting volgens het bedradingsschema op de afdekking van de elektrische bedieningskast. En zorg ervoor dat ze goed en stevig zijn verbonden.

6.7 Schroef de kabelklem aan om de kabels vast te maken.

6.8 Schroef de klep van de elektrische bedieningskast weer vast en sluit het voorpaneel.

INSTALLATIE BINNENUNIT



Stap 7: Wikkel leidingen en kabel

Nadat de koelleidingen, verbindingsdraden en condensafvoerslang allemaal zijn geïnstalleerd, moet deze, om ruimte te besparen, te beschermen en te isoleren, worden gebundeld met isolatietape voordat ze door het muurgat worden gepasseerd.

7.1 Plaats en bundel de koelleidingen, kabels en afvoerslang zoals goed als de afbeelding hiernaast.

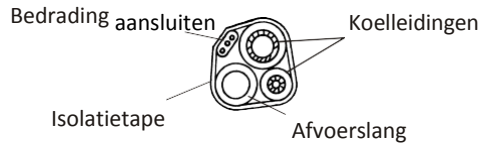

Opmerking: (I) Zorg ervoor dat de afvoerslang zich aan de onderkant bevindt.
(II) Voorkom dat de onderdelen kruisen en buigen.

7.2 Wikkel met behulp van de isolatietape de koelmiddelleidingen, kabels en de condensafvoerslang stevig aan elkaar.

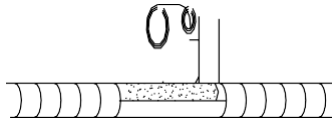

INSTALLATIE BINNENUNIT

Stap 8: Monteer de binnenunit

- 8.1 Laat langzaam en voorzichtig (voorkom schade of buiginge) de koelmiddelleidingen, kabels, en de condensafvoerslang omwikkelde bundel door het muurgat lopen.
- 8.2 Haak de bovenkant van de binnenunit op de montageplaat.
- 8.3 Zorg voor schone handen bij het installeren van de binnenunit
- 8.4 Oefen lichte druk uit op de linker- en rechterkant van de binnenunit, zorg ervoor dat de binnenunit stevig is aangesloten.
- 8.5 Duw de onderkant van de binnenunit naar beneden om de bevestigingspunten op de haken van de montageplaat te laten drukken, om ervoor te zorgen dat deze stevig is bevestigd.

Soms, als de koelmiddelleidingen al in de muur waren ingebed, of als u de leidingen en draden op de muur wilt aansluiten, doet u het volgende:

- (I) Neem beide uiteinden van de bodemplaat, oefen een beetje naar buiten gerichte kracht toe om de bodemplaat eraf te halen.
- (II) Haak de bovenkant van de binnenunit op de montageplaat zonder leidingen en bedrading.
- (III) Til de binnenunit tegenover de muur op, ontvouw de beide beugels op de montageplaat en gebruik deze beugels om de binnenunit (handenvrij) te ondersteunen, hierdoor is er een grote ruimte voor bediening.
- (IV) Installeer de koelleidingen, kabels en sluit de condensafvoerslang aan en wikkel deze Als geheel samen, zoals in **stap 4 tot en met 7**.
- (V) Sluit beide beugels van de montageplaat, door deze in de montageplaat te duwen.
- (VI) Duw de onderkant van de binnenunit naar beneden om de bevestigingspunten op de haken van de montageplaat te laten drukken, om ervoor te zorgen dat deze stevig is bevestigd.
- (VII) Installeer de bodemplaat weer op de binnenunit.

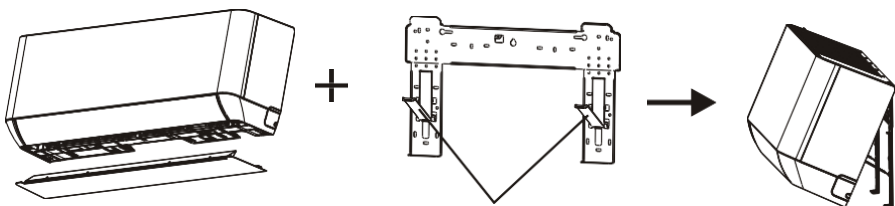

Haal de bodemplaat eraf

Ontvouw de beide beugels op de montageplaat

INSTALLATIE BUITENUNIT

Stap 1: Selecteer de installatielocatie

Selecteer een locatie voldoet aan onderstaande situatievereisten:

- 1.1 Installeer de buitenunit niet in de buurt van warmtebronnen, stoom of brandbaar gas.
- 1.2 Installeer het apparaat niet op te winderige of stoffige locaties.
- 1.3 Installeer de unit niet waar mensen vaak passeren. Selecteer een plaats waar de luchtafvoer en het werkingsgeluid de burens niet zullen storen.
- 1.4 Vermijd het installeren van het apparaat waar het zal worden blootgesteld aan direct zonlicht (gebruik anders een bescherming – **Qventi airconditioner cover / omkasting bijv** -, indien nodig, die de luchtstroom niet mag verstoren).
- 1.5 Zorg dat de ruimtes aan alle zijden aanwezig zijn, zoals weergegeven op de afbeelding. Dit om voldoende ruimte te creëren om de lucht vrij te laten circuleren.
- 1.6 Installeer de buitenunit op een veilige en solide plaats.
- 1.7 Maak gebruik van geluidsdempende rubbers, voeten en/of onderstellen, om zodoende vibratie en geluidsdemping te realiseren.

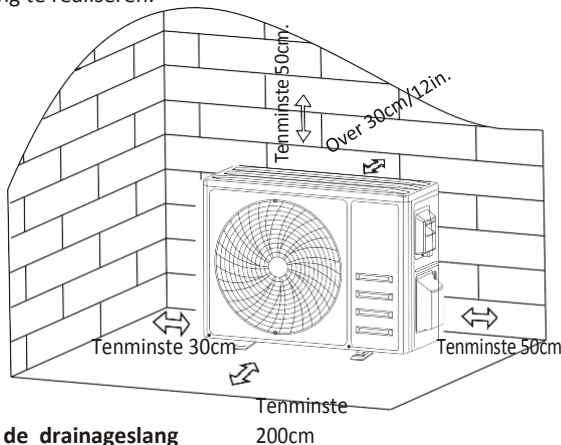

Stap 2: Installeer de drainageslang

- 2.1 Deze stap is alleen voor verwarmingspompmodellen.
- 2.2 Plaats de afvoerverbinding in het gat aan de onderkant van de buitenunit.
- 2.3 Sluit de afvoerslang aan op de voeg en maak de verbinding goed genoeg.

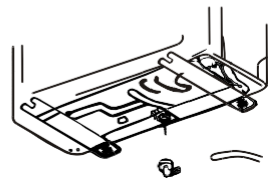

Afvoerverbinding Afvoerslang

Stap 3: Buitenunit installeren

- 3.1 Meet de locaties in waarin de bouten voor wandmontage dienen te komen.
 - 3.2 Boor vervolgens de gaten, reinig het betonstof en plaats de bouten in de muurgaten.
 - 3.3 Installeer indien van toepassing geluidsdempende rubbers tussen de unit en de muur.
 - 3.4 Zorg ervoor dat de muurbeugel worden vastgeschroefd aan de muur.
 - 3.5 Plaats de basis van de buitenunit op de beugel en zet deze vast aan de beugel, om gevaarlijke situaties te voorkomen.
 - 3.6 Gebruik een moersleutel om de buitenunit stevig met bouten te bevestigen.
- De wandmontagebeugel moet minstens 4 keer het gewicht van de buitenunit kunnen dragen.

INSTALLATIE BUITENUNIT

Stap 4: Installeren Bedrading

- 4.1 Verwijder met de schroevendraaier het afdekplaatje van de bedrading door het voorzichtig te liften.
- 4.2 Schroef de kabelklemmen los en haal deze naar beneden.
- 4.3 Volgen het bedradingschema dat in de bedradingsklep is geplakt en sluit de kabels aan corresponderend met de blokken. Zorg dat de verbindingen solide, stevig en veilig zijn.
- 4.4 Zorg dat de kabelklemmen weer worden geïnstalleerd en bedek de bedrading met het afdekplaatje.

Notitie: Zorg dat er geen spanning op het apparaat rust, bij het aansluiten van de bekabeling!

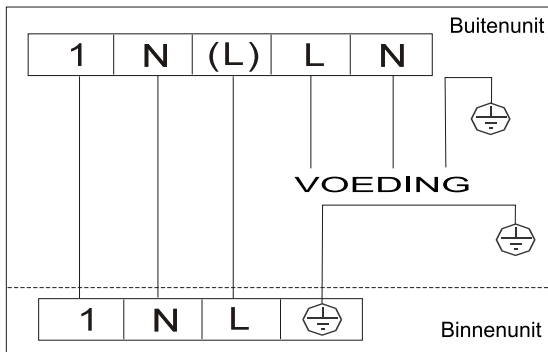
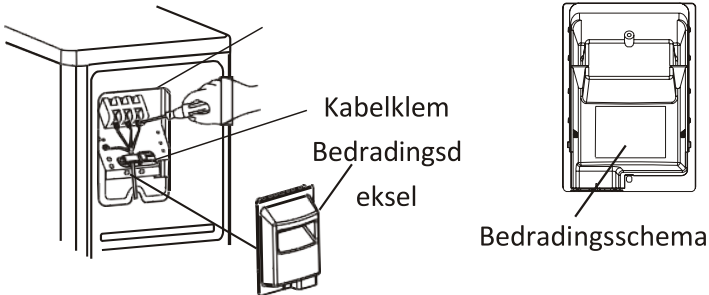

INSTALLATIE BUITENUNIT

Stap 5: Koudemiddelleiding aansluiten

- 5.1 Schroef de beschermkap/klepdeksel los, duw er tegenaan en druk het zachtjes naar beneden om het naar beneden te schuiven.
- 5.2 Verwijder de beschermkappen aan de uiteindes van de kranen.
- 5.3 Verwijder het plastic deksel in de pijppoorten en controleer de of er iets op de poort van de verbindingspijp zit. Zorg ervoor dat de poort helemaal schoon is.
- 5.4 Nadat u het midden hebt uitgelijnd, draait u de flaremoer van de verbindingspijp om de moer zo strak mogelijk met de hand aan.
- 5.5 Gebruik een sleutel die de klep vasthoudt en gebruik een momentsleutel om de flaremoer aan te draaien volgens de koppelwaarden in de tabel met koppelvereisten. (Zie de tabel met koppelvereisten in de sectie **INSTALLATIEVOORZORGSMAATREGELEN**)

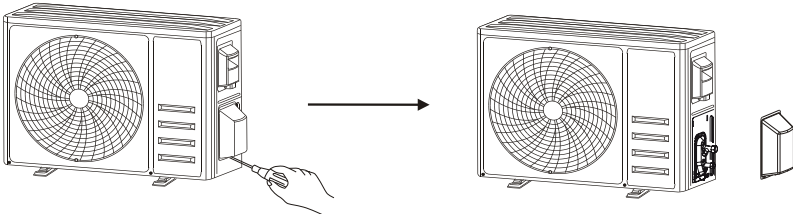

Haal het klepdeksel naar beneden

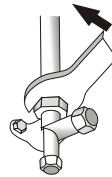
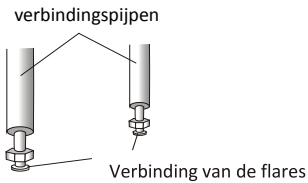

INSTALLATIE VAN DE BUITENUNIT

Stap 6: Vacumeren met een vacuümpomp

- 6.1 Gebruik een schroevendraaier sleutel om de afsluitbare doppen van het lagedrukventiel en het hogedrukventiel te halen.
- 6.2 Sluit de drukslang van de manometer aan op de kraan van het lagedrukventiel van de buitenunit.
- 6.3 Sluit de laadslang van manometer aan op de vacuümpomp.
- 6.4 Open het lagedrukventiel van de manometer en sluit het hogedrukventiel.
- 6.5 Schakel de vacuümpomp in om het systeem te vacumeren.
- 6.6 De vacumeertijd dient tenminste 15 minuten te zijn, tenzij de samengestelde meter -0,1 MPa (-76 cmHg) aangeeft.
- 6.7 Sluit het lagedrukventiel van de manometer en schakel het vacumeren uit.
- 6.8 Houd de druk 5 minuten vast, zorg ervoor dat de wijzer van de samengestelde meter niet hoger is dan 0,005 MPa.
- 6.9 Open het lagedrukventiel, door het tegen de klok in voor 1/4 te draaien met een zeshoekige moersleutel om een beetje koudemiddel in het systeem toe te laten/vullen, sluit het lagedrukventiel na 5 seconden en verwijder vervolgens snel de drukslang.
- 6.10 Controleer alle binnen- en buitenverbindingen op lekkage met zeepsop en/of een lekdetector.
- 6.11 Open het lagedrukventiel en het hogedrukventiel van de buitenunit volledig met de zeshoekige moersleutel.
- 6.12 Installeer de afsluitbare doppen weer op het lagedrukventiel en het hogedrukventiel van de buitenunit.
- 6.13 Installeer de beschermkap weer over kranen op de buitenunit.

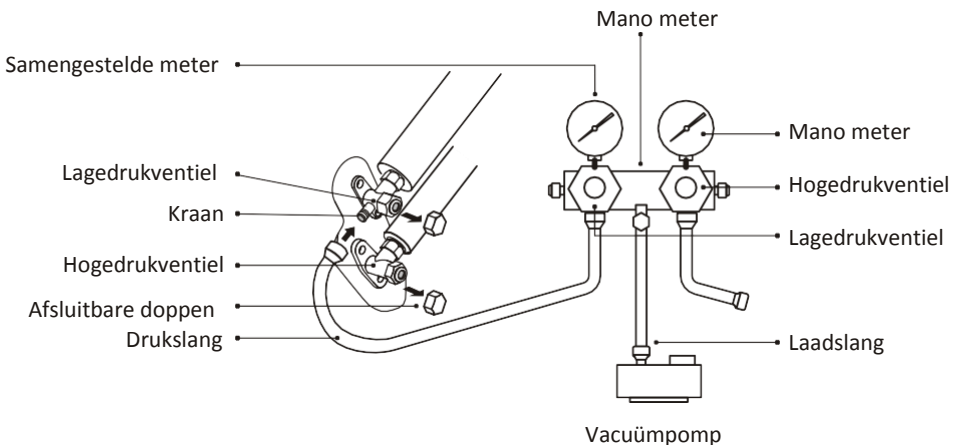

ONDERHOUD

Inspecties vóór de testrun

Voer de volgende controles uit voordat u de test uitvoert.

Beschrijving	Inspectiemethode
Elektrische veiligheidsinspectie	<ul style="list-style-type: none"> • Controleer of de voedingsspanning voldoet aan de specificaties. • Controleer of er een verkeerde of ontbrekende verbinding is tussen de hoogspanningslijnen, signaalleiding en aardingsdraden. • Controleer of de aardweerstand en isolatieweerstand voldoen aan de eisen.
Installatie veiligheidsinspectie	<ul style="list-style-type: none"> • Bevestig de neerwaartse richting en correcte installatie van de condensafvoer. • Controleer of de verbinding van de koelleiding correct is geïnstalleerd. • Controleer de veiligheid van de buitenunit, montageplaat en installatie van de binnenunit. • Controleer of de kleppen volledig open zijn. <p>Controleer of er geen vreemde voorwerpen of gereedschappen in het toestel aanwezig zijn.</p> <p>Controleer of de installatie van de binnenunit, het luchtinlaatrooster en het paneel correct zijn.</p>
Detectie van koudemiddel lekkage	<p>Inspecteer de leidingverbindingen, de aansluiting van de van de twee kleppen van de buitenunit, de kleespoel, de laspoort, enz. waar mogelijke lekkage kan optreden.</p> <p><i>Verricht de schuimdetectiemethode:</i></p> <p>Breng een sopje of schuim gelijkmatig aan op de delen waar lekkage kan optreden en observeer of er bellen verschijnen of (juist) niet, zo niet, dan geeft dit aan dat het lekdetectieresultaat veilig is.</p> <p><i>Lekdetector methode:</i></p> <p>Gebruik een professionele lekdetector en lees de instructies van de werking, detecteer op de positie waar lekkages kunnen optreden. De duur van de lekdetectie voor elke positie moet 3 minuten of langer duren;</p> <p>Als uit het testresultaat blijkt dat er wel een lekkage is, moet de moer worden aangedraaid en opnieuw worden getest totdat er geen lekkage is;</p> <p>Nadat de lekdetectie is voltooid, wikkelt u de blootgestelde pijpconnector van de binnenunit met thermisch isolatiemateriaal en daarna wikkelt u deze met isolatietape.</p>

ONDERHOUD

Test run instructie

1. Schakel de voeding in.
2. Druk op de ON/OFF-knop op de afstandsbediening om de airconditioner in te schakelen. Druk op de knop MODE om de modus COOL/KOEL en HEAT/VERWARMEN in te schakelen. In elke modus ingesteld als volgt:
COOL(KOEL) - Stel de laagste temperatuur
In HEAT/VERWARMEN – Stel de hoogste temperatuur in
3. Voer het programma ongeveer 8 minuten uit in elke modus en controleer of alle functies correct worden uitgevoerd en ook goed reageren op de signalen van de afstandsbediening. Deze functies vereisen een kritische controller:
 - Rageert de luchttemperatuur van de uitlaat gped op zowel de koel- en verwarmmodus
 - Is er goede natuurlijke afloop van het condenswater via de condenswaterafvoerslang.
 - Reageren en roteren de lamellen correct.
4. Observeer het functioneren van de airconditioner tenminste 30 minuten tijdens de test run.
5. Wanneer de test run succesvol is verlopen, druk dan op de ON/OFF knop op de afstandsbediening om het toestel uit te schakelen.
6. Informeer de gebruiker om deze handleiding zorgvuldig te lezen voor gebruik en demonstreer de gebruiker hoe de airconditioner te gebruiken, de nodige kennis voor service en onderhoud en de herinnering voor een mogelijke (Qventi) omkasting voor de buitenunit.

Notitie:

Als de omgevingstemperatuur hoger of lager ligt dan de temperatuur tijdens de test run, (zie 'bedieningsinstructies') en kan deze hierdoor niet in de KOEL- of VERWARMMODUS werken, til dan het voorpaneel op van de binnenunit en raadpleeg de noodknop/resetknop bediening om de COOL/KOEL- en HEAT/VERWARM-modus uit te voeren.

ONDERHOUD



- Tijdens het reinigen moet u de machine uitschakelen en de stroomvoorziening langer dan 5 minuten afsluiten.
- In geen geval mag de airconditioner worden gespoeld met water.
- Vluchtige vloeistof (bijv. verdunder of benzine) zal de airconditioner beschadigen, dus gebruik alleen een zachte droge doek of een natte doek voorzien van neutraal reinigingsmiddel om de airconditioner schoon te maken.
- Zorg voor het regelmatig reinigen van het filterscherm om stofbedekking te voorkomen. Wanneer de werkomgeving stoffig is, moet de reinigingsfrequentie op de juiste manier worden verhoogd. Advies is om eens per kwartaal het filter te reinigen.
- Raak na het verwijderen van het filterscherm de vinnen/lamellen van de binnenunit niet aan om krassen en schade te voorkomen.

ONDERHOUD

Reinig het apparaat



Neem een warme, vochtige doek en wringt deze uit.
Veeg het oppervlak van het apparaat zachtjes af

Tip: Veeg de airconditioner schoon, steriel en een goed uiterlijk te behouden.

Demontage en montage van filter

Pak de verhoogde handgrepen van het filter (aan de bovenzijde) met de hand vast en trek het filter vervolgens uit in de richting die afwijkt van het apparaat, zodat de bovenrand van het filter van het apparaat wordt gescheiden. Het filter kan worden verwijderd door het filter naar boven te tillen.
Wanneer u het filter installeert, plaatst u eerst het onderste/achterste uiteinde van het filter in de overeenkomstige positie van het apparaat en knijpt u vervolgens het bovenste uiteinde van het filter in de overeenkomstige knikpositie van het apparaat.

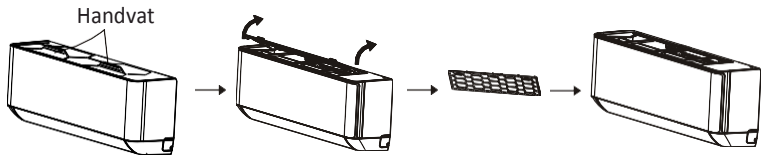

ONDERHOUD

Reinig het filter

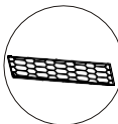

Tegengesteld aan de richting van t nemen het filter

Neem de filter uit het apparaat, maak de filter schoon in een sopje (van 40°C) met een mild reinigingsmiddel. Na het drogen plaats je de terug in de positie, door de omgekeerde handeling uit te voeren, dan toen de filter eruit werd gehaald.

Tip: Wanneer u opgehoopt stof in het filter aantreft, reinig dan het filter

Reiniging van binnen Lucht kanaal

- frequenter door een schone, gezonde en efficiënte werking in de airconditioner te garanderen.
- Maak eerst de knop in het midden van de lamellen los en buig de lamellen voorzichtig naar buiten om deze eruit te halen.
- Pak vervolgens beide zijden van de bodemplaat vast en duw naar beneden om de bodemplaat naar beneden te halen.
- Maak vervolgens de gesp van de deflector assemblage los met je duim en haal deze eruit. Veeg het luchtkanaal en de ventilatorassemblage af met een schone en uitgewrongen natte doek.

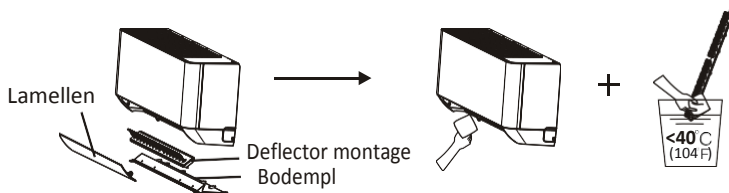

Service en onderhoud

- Reinig de verwijderde delen met een sopje van 40°C en laat het drogen. Installeer de onderdelen weer zoals ze zaten na de reiniging en het drogen van de onderdelen.

Wanneer de airconditioner lange tijd niet zal worden gebruikt, dan adviseren wij om de batterijen van de afstandsbediening eruit te halen en de voeding van de de airconditioner los te koppelen.

Bij gebruik na langdurige uitschakeling:

1. Reinig het apparaat en de filter
 2. Controleer of er obstakels zijn bij de luchtinlaat en -uitlaat van binnen- en buitenunits;
 3. Controleer of de condensafvoerslang onbelemmerd is;
- Plaats de batterijen in de afstandsbediening en controleer of de stroom is ingeschakeld.

PROBLEEMOPLOSSING

STORING	MOGELIJKE OORZAKEN
Het apparaat werkt niet	Stroomstoring/ de stekker is er mogelijk uitgehaald.
	Beschadigde ventilatormotor in de binnenunit of buitenunit.
	Defecte compressor thermomagnetische stroomonderbreker.
	Defecte bescherming en/of zekeringen.
	Aansluitingen zijn los geraakt of de stekker is eruit getrokken.
	Het apparaat stopt soms met werken om het apparaat te beschermen. Dit is een beschermmodus
	Spanning ligt hoger of lager dan het spanningsbereik mogelijk is.
	Actieve TIMER-functie staat aan.
	Beschadigde elektronische printplaat.
Vreemde geur	(ver)vuil(de) luchtfilter.
Geluid van stromend water	Terugstroom van vloeistof in de koelmiddelcirculatie.
Een fijne nevel komt uit de luchtuitlaat	Dit gebeurt wanneer de lucht in de ruimte erg koud wordt, bijvoorbeeld in de modus "COOL" of "DRY".
Er is een vreemd geluid te horen	Dit geluid wordt gemaakt door de uitzetting of samentrekking van het frontpaneel als gevolg van temperatuurschommelingen en duidt niet op een probleem.
Onvoldoende luchtstroom, warm of koud	Ongeschikte temperatuurinstelling.
	Geblokkeerde in- en uitlaten van de airconditioner.
	Vervuilde luchtfilter.
	Ventilatorsnelheid (te) minimaal ingesteld.
	Andere warmtebronnen in de kamer.
Geen (of onvoldoende) koudemiddel aanwezig.	
Het toestel reageert niet op opdrachten	Afstandsbediening is niet binnen het bereik/werkgebied van de binnenunit.
	De batterijen van de afstandsbediening moeten worden vervangen.
	Obstakels tussen afstandsbediening en signaalontvanger in binnenunit.
Het display is uitgeschakeld	Activeer de DISPLAY-functie via de afstandsbediening.
	Mogelijk is de stroom uitgevallen.
Schakel de airconditioner	Vreemde geluiden tijdens het gebruik.
	Defecte elektronische printplaat.
	Defecte zekeringen, snoeren en/of stekkers.

PROBLEEMOPLOSSING

onmiddellijk uit en sluit de stroomvoorziening af in het geval van:	Als er water in het apparaat komt
	Oververhitte kabels of stekkers.
	Zeer sterke geuren die uit het apparaat komen.

PROBLEEMOPLOSSING

FOUTCODE IN HET DISPLAY

In geval van een fout toont het display op de binneneenheid mogelijk de volgende foutcodes:

CODE	Beschrijving van het probleem van de foutcode
E1	Defect aan de kamertemperatuursensor
E2	Defect aan de temperatuursensor van de binnenleiding
E3	Defect aan de temperatuursensor van de buitenleiding
E4	Lekkage of storing van het koelmiddelsysteem
E6	Storing van binnenventilatormotor
E7	Storing in de omgevingstemperatuursensor buiten
E0	Communicatiefout binnen en buiten
E8	Storing in de afvoertemperatuursensor buiten
E9	Outdoor IPM (intelligent power module) module fout
EA	Buitenstroom detecteert fout
EE	Outdoor PCB EEPROM fout
EF	Storing van buitenventilatormotor
EH	Storing van de buiten temperatuurindicator aan de zuigleiding

VERWIJDERINGSRICHTLIJN

Dit apparaat bevat koudemiddel R32 en andere potentieel gevaarlijke materialen. Bij het weggooien van dit apparaat vereist de wet een speciale inzameling en behandeling. **Gooi** dit product **NIET** weg als huishoudelijk afval of ongesorteerd stedelijk afval.

Wanneer u dit apparaat weggooit, hebt u de volgende opties:

- Gooi het apparaat weg bij een aangewezen gemeentelijke inrichting voor de inzameling
- van elektronisch afval. Bij de aankoop van een nieuw apparaat neemt de
- installateur het oude apparaat soms gratis mee, om het te verwijderen.
- Verkoop het apparaat aan gecertificeerde schroothandelaars.
- Het weggooien van dit apparaat in het bos of een andere natuurlijke omgeving brengt uw gezondheid in gevaar en is slecht voor het milieu.

Gevaarlijke stoffen kunnen in het grondwater en in de voedselketen terechtkomen. Zorg voor een correcte verwijdering bij einde levenscyclus!



Handleiding afstandsbediening

AFSTANDSBEDIENINGS FUNCTIES & PROGRAMMA'S

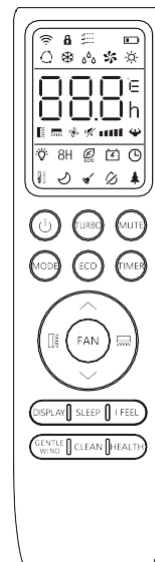
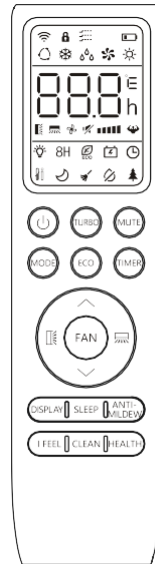

Functies en symbolen in het BEELDSCHERM van de afstandsbediening

Nee.	Symbolen	Betekenis
1		Batterij-indicator
2		Auto modus
3		Koelen
4		Ontvochtigen
5		Ventileren
6		Verwarmen
7		ECO-modus
8		Tijdschakelaar
9		Temperatuur indicator
10		Ventilator snelheid: Auto/ laag/ laag-midden/ midden/ midden/hoog/ hoog
11		Stille functie
12		TURBO functie
13		Omhoog-omlaag
14		Links-rechts verplaatsen
15		Slaapfunctie
16		Gezondheidsfunctie
17		I feel- functie
18	8H	8°C verwarmingsfunctie
19		Signaalindicator
20		Zachte wind
21		Kinderslot
22		Display aan-uit
23		GEN-functie
24		Zelfreinigende functie
25		Anti-schimmel



Het display en sommige functies van de afstandsbediening zijn niet van toepassing of deze versie.

AFSTANDBEDIENINGS FUNCTIES & PROGRAMMA'S

No.	Knop	Functie
1		Hiermee kan je de airconditioner in- of uitschakelen.
2	^	Om de temperatuur te verhogen, of voor het instellen van de uren van de timer.
3	v	Om de temperatuur te verlagen, of voor het instellen van de uren van de timer.
4	MODE	Om de werkingsmodus te selecteren (AUTO, COOL, DRY, FAN, HEAT).
5	ECO	Om de ECO-functie te activeren/deactiveren.
		Druk lang om de 8oC verwarmingsfunctie te activeren/deactiveren (afhankelijk van het model).
6	TURBO	Om de TURBO-functie te activeren/deactiveren.
7	FAN	Om de ventilatorsnelheid van auto/mute/low/low-mid/mid/mid/mid-high/high/turbo te selecteren.
8	TIMER	Om de tijd voor de timer aan/uit te zetten.
9	SLEEP	Om de functie SLEEP(slaap) in- of uit te schakelen.
10	DISPLAY	Om de verlichting van het LED-display in- of uit te schakelen.
11		Om horizontale lamellenbeweging te stoppen of te starten of de gewenste op/neer luchtstroomrichting in te stellen.
12		Om horizontale lamellenbeweging te stoppen of te starten of de gewenste linker- / rechterstroomrichting in te stellen.
13	I FEEL	Om de I FEEL-functie in – of uit te schakelen.
14	MUTE	Om de MUTE(Stilte)-functie in - of uit te schakelen.
		Druk lang om de GEN-functie te activeren/deactiveren (afhankelijk van het model).
15	MODE + TIMER	Om de CHILDLOCK (kinderslot)-functie te activeren/deactiveren.
16	CLEAN	Om de SELF-CLEAN(zelfreinings)-functie te activeren/deactiveren (afhankelijk van het model).
17	FAN + MUTE or GENTLE WIND	Om de GENTLE WIND-functie te activeren/deactiveren (afhankelijk van het model).
18	HEALTH	Om de HEALTH-functie te activeren/deactiveren (afhankelijk van het model).
19	ANTI-MILDEW	Om de ANTI-MILDEW(schimmelpreventie) functie te activeren/deactiveren.

⚠ Het display en sommige functies van de afstandsbediening zijn niet van toepassing of deze versie.

⚠ Het apparaat bevestigt de juiste ontvangst van elke knop met de piepton.

Vervanging van de batterijen

Verwijder het batterijklepje aan de achterkant van de afstandsbediening door het, zoals aangegeven bij de pijl in deze richting te schuiven.

Plaats de batterijen vervolgens correct in de afstandsbediening, zoals wordt aangegeven, let hierop op de juiste plaatsing (+ en -). Installeer het batterijklepje opnieuw door het terug op zijn plaats te schuiven.

⚠ Gebruik 2 stuks LRO3 AAA (1.5V) batterijen.

Gebruik geen oplaadbare batterijen.

Vervang de oude batterijen door nieuwe van hetzelfde type wanneer het display niet meer leesbaar is.

Gooi batterijen niet weg als ongesorteerd huishoudelijk afval. Inzameling van dergelijk afval gescheiden voor speciale behandeling is noodzakelijk.

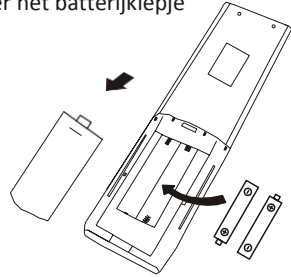

⚠ Voor sommige modellen kan je bij het plaatsen van de batterijen enkel het programma 'alleen koelen' of 'verwarmen' instellen. Volg onderstaande zodra u de batterijen heeft geplaatst.

1. Druk lang op **MODE** totdat het pictogram (❄) knippert om te koelen.

2. Druk lang op **MODE** totdat het pictogram (☀) knippert om te verwarmen.

Opmerking: Als u de afstandsbediening in de koelmodus zet, is het niet mogelijk om de verwarmingsfunctie te activeren. Als u dient te resetten, haal dan de batterijen eruit en installeer deze opnieuw.

⚠ Voor sommige modellen van de afstandsbediening kunt u de temperatuurweergave programmeren tussen °C en °F.

1. Houd de knop **TURBO** meer dan 5 seconden tot de veranderingsmodus

2. Houd de knop **TURBO** totdat deze overschakelt naar °C en °F;

3. Laat vervolgens de knop los en wacht 5 seconden, de functie wordt nu geselecteerd.

Aandachtspunten voor correct gebruik van de afstandsbediening

1. Richt de afstandsbediening op de airconditioner.
2. Controleer of er geen objecten tussen de afstandsbediening en de signaalontvanger van de binneneenheid zitten.
3. Laat de afstandsbediening nooit blootgesteld staan aan de stralen van de zon.
4. Houd de afstandsbediening op een afstand van tenminste 1 meter van de televisie of andere elektrische apparaten.

AFSTANDBEDIENINGS FUNCTIES & PROGRAMMA'S

KOELMODUS

COOL ❄️

De koelfunctie zorgt voor de lucht conditioner om de kamer te koelen en verlaagd tegelijkertijd de luchtvochtigheid.

Om de koelfunctie (COOL), te activeren, druk op **MODE** tot het symbool ❄️ verschijnt op het display.

Met de functieknop 'pijlje naar beneden' stel je de temperatuur in die lager is dan die van de kamer.

FAN MODE (Niet de FAN-knop)

FAN 🌀

Dit is enkel de ventilatie alleen.

Voor de FAN-modus drukt **MODE** totdat 🌀 verschijnt op het display.

ONTVOCHTIGEN

DRY 💧

Deze functie vermindert de luchtvochtigheid van de lucht om de kamer te voorzien van meer comfort.

Om de ontvochtigings modus in te stellen, druk op **MODE** totdat 💧 wordt weergegeven in het display. Een automatische functie van het ontvochtigen wordt nu geactiveerd.

AUTOMATISCHE MODUS

AUTO 🔄

Automatische modus.

Als de auto modus in wilt stellen druk dan op de **MODE** Totdat 🔄 verschijnt

In de AUTO-modus wordt programma automatisch ingesteld op basis van de huidige kamertemperatuur.

VERWARMINGSMODUS

HEAT ☀️

Om de verwarmingsfunctie te activeren, druk op **MODE** pers deknop tot het symbool ☀️ verschijnt in het beeldscherm.

Met de knop 'pijlje naar boven' stel je een temperatuur in die hoger is dan die van de kamer.

⚠️ In de verwarm stand kan het apparaat automatisch een ontdooicyclus activeren, die essentieel is om de vorst op de condensor te reinigen om de warmtewisselaarfunctie terug te winnen.

Deze procedure duurt meestal 2 tot 10 minuten. Tijdens het ontdooien stopt de ventilator van het binnenelement met werken. Na het ontdooien gaat het verder met het automatische VERWARM programma.

VENTILATOR SNELHEID (FAN knop)

FAN 🌀

Wijzig de snelheid van de ventilator.

Druk **FAN** knop om de snelheid van de ventilator in te stellen, de mogelijkheden waarop de ventilator kan worden ingesteld zijn AUTO / MUTE / LOW / LOW-MID / MID / MID-HIGH / HIGH / TURBO snelheid volgens deze volgorde.

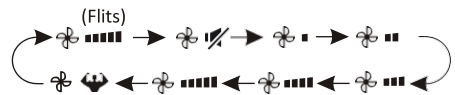

KINDERSLOT FUNCTIE

1. Druk lang op de knop **MODE** en **TIMER** om deze functie te activeren en doe het opnieuw om deze functie te deactiveren.
2. Onder deze functie wordt geen enkele knop actief.

AFSTANDBEDIENINGS FUNCTIES & PROGRAMMA'S

MUTE, functie

MUTE 

1. Druk op de **MUTE** knop om deze functie te activeren,  verschijnt op het externe display. Druk nogmaals op MUTE om de functie te stoppen.
2. Wanneer de MUTE-functie wordt uitgevoerd, geeft de afstandsbediening de automatische ventilatorsnelheid weer en werkt de binnenunit met de laagste ventilatorsnelheid om een stil gevoel te hebben.
3. Wanneer u op de knop FAN/ TURBO/ SLEEP drukt, wordt de MUTE-functie geannuleerd. MUTE-functie kan niet worden geactiveerd in de ontvochtigingsmodus.

SLEEP-functie

SLEEP 

Vooraf instellen van het automatische bedieningsprogramma.

Druk op de **SLEEP** functie te activeren, en  verschijnt op het display. Druk nogmaals om deze functie te annuleren.

Na 10 uur continue draaien in de slaapstand, zal de air conditioner terugkeren naar de vorige instellingwijze.

ECO functie

ECO 

In deze modus stelt het apparaat automatisch de werking in om energie te besparen.

Druk op de **ECO** knop, wordt het weergegeven op de  knop en het toestel werkt in de ECO-modus.

Druk nogmaals om het te annuleren.

Opmerking: De ECO-functie is beschikbaar in zowel koel-als verwarmingsmodi.

DISPLAY-functie (binnen display)

DISPLAY

Schakel het LED-display op het paneel IN of UIT.

Druk op de **DISPLAY** knop voor de weergave op het paneel. Druk nogmaals om de LED-display uit te schakelen.

ZELFREINIGING functie

Als u deze functie wilt activeren, schakelt u de binnenunit uit druk eerst op **CLEAN** dan zal dan hoor je een pieptoon, en zal [AC]verschijnen in het LED display van de binnenunit en (een vegericoontje) op het afstandsbedieningsdisplay .

1. Deze functie helpt het opgehoopte vuil, bacteriën, enz. van de binnenverdampers weg te voeren.
2. Deze functie duurt ongeveer 30 minuten en keert terug naar de vooringestelde modus. U kunt op de  knop drukken om deze functie tijdens het proces te annuleren.
U hoort 2 pieptonen wanneer het klaar is (of wordt geannuleerd).

 Het is normaal als er wat ruis is tijdens dit functieproces, omdat plastic materialen uitzetten met warmte en samentrekken met kou.

 We raden u aan deze functie onder de volgende omgevingsomstandigheden te gebruiken om bepaalde veiligheidsbeschermingsfuncties te voorkomen.

Binnenunit	Temp tot (30°C)
Buitenunit	(5°C) - (30°C)

 Er wordt voorgesteld om deze functie elke 3 maanden te gebruiken.

ANTI-SCHIMMEL PREVENTIE FUNCTIE

om de ANTI-MILDEW te  activeren verschijnt op het display. Doe het nog een keer om deze functie te deactiveren. Na het uitvoeren van COOL/ DROOG gedurende meer dan 30 minuten, u kunt deze functie bedienen, het apparaat blaast de luchtstroom gedurende ongeveer 15 minuten om de binnenste delen te drogen om meeldauw te voorkomen en schakelt vervolgens het apparaat uit.

Opmerking: ANTI-SCHIMMEL functie is alleen beschikbaar in de DRY of COOLING modus.

Technische specificaties

MATADOR 5.0kW		Eenheid	SAC18MRV
Voeding		Ph-V-Hz	1/220~240/50
Koeling	Koelcapaciteit	W	5100 (1250-5900)
	Opgenomen vermogen	W	1574 (330-2350)
	Seizoensrendement	SEER	6,1
	Energie label koelen	A-G	A++
Verwarming	Verwarmingscapaciteit	W	5130 (1250-6080)
	Opgenomen vermogen	W	1382 (340-2550)
	Seizoensrendement	SCOP	4,0
	Energie label verwarmen	A-G	A+
Compressor	Type	Roterende inverter	
	Merk	SANYO	
Binnenunit	Snelheid ventilator binnen (H/M/L)	r/min	1360/1230/1030/870/800
	Luchtverplaatsing (binnen)	m ³ /u	820
	Geluidsdruk niveau (H/M/L)	dB(A)	43/41/38/35/27
	Geluidsvermogensniveau (H/M/L)	dB(A)	54/50/47/43/36
	Afmetingen (B*D*H)	mm	920*306*195
	Verpakking (B*D*H)	mm	990*380*265
	Netto/ bruto gewicht	Kg	11,0/13,0
Outdoor unit	Snelheid ventilator buiten	r/min	910
	Luchtverplaatsing (buiten)	m ³ /u	2600
	Geluidsdruk niveau	dB(A)	55
	Geluidsvermogensniveau	dB(A)	65
	Afmetingen (B*D*H)	mm	853*602*349
	Verpakking (B*D*H)	mm	890*628*385
	Netto/ bruto gewicht	Kg	35/38
Koelmiddel en vulling		R/gr	R32/1000gr
Global Warming Potential (GWP)			675
CO2 Equivalent		Tonnen	0,675
Koelleiding	Diameter vloeistofleiding/ Gaszij	mm	6/9,52
	Max koelleiding lengte	m	25
	Max hoogte leiding	m	10
Ontvochtigingscapaciteit		L/u	1,5
Benodigde voedingskabel			3x1,5mm ²
Benodigde stuurkabel			4x0,75mm ² (excl)
Temperatuur instelbaar van		°C	16-31
Werkingsgebied omgevingstemperatuur		°C	-15~53
WiFi kit			Inclusief
Afstandsbediening			Inclusief
Energieverbruik per jaar verwarming		kWh/j	1330
Energieverbruik per jaar koeling		kWh/j	293

Garantievoorwaarden Qventi wand airconditioner

1. De garantietermijn op het airconditioningsysteem bedraagt 24 maanden, ingaand vanaf datum aanschaf.
2. Garantie wordt gegeven op het complete systeem. Op de compressor wordt 60 maanden garantie gegeven, na de datum van aanschaf.
3. QVENTI verstrekt de garantie op uw systeem.
4. De bijgesloten conformiteitverklaring dient ten allen tijden bij het systeem bewaard te blijven.
5. Onderstaande punten zijn uitgesloten van garantie:
 - Het systeem is niet volgens de bijgesloten installatiehandleiding gemonteerd.
 - Geknikte, beschadigde of op andere wijze veroorzaakte schade aan de koperen leidingen.
 - Elektrisch doorbranden van het systeem, compressor, relais, zekeringen, printplaat etc. door het verkeerd aansluiten van de bedrading en/of spanningstoevoer.
 - Schade wel dan niet veroorzaakt door het systeem aan uw eigendommen.
 - Gevolgschades van welke aard dan ook.
 - Transportschade vanaf het verkooppunt.
 - Schade veroorzaakt door het gebruik van verkeerd gereedschap.
 - Het ontsnappen van koudemiddel uit het systeem, tijdens, voor of na de installatie.
 - Schade veroorzaakt door de lekkage van koudemiddel.
 - Schade veroorzaakt door de lekkage van condenswater.
 - Claims van overheden en/of andere gezaghebbende instanties inzake installatie en onderhoud van het systeem, tevens inzake de plaatsbepaling van units.
 - Systemen waar geen conformiteitverklaring bij aanwezig zijn.
 - Eventuele oxidatie aan onderdelen van de buiten unit veroorzaakt door beschadigingen en/of weersinvloeden.
 - Een geïnstalleerd systeem zonder geldig F-gassen installatiecertificaat.



CONFORMITEITSVERKLARING

Fabrikant	Qventi
Importeur	Qventi B.V.
Type installatie	Split-unit system
Type koudemiddel	R32
Inhoud koudemiddel in grammen	1000 gram
Buitenunit type	SAC18MRW

Hierbij verklaart QVENTI B.V., dat bovenstaande voorgevulde Qventi airconditioners drukbeproefd zijn en de vacuümstandtest op de fabriek hebben doorstaan. Alle beveiligingen zoals pressostaten, stroombeveiligingen, etc zijn in de fabriek uitvoerig op hun werking getest.

Qventi airconditioners voldoen aan de EMC richtlijn 2014/30/EU en de laagspanningsrichtlijn 2014/35/EU.

Voor bediening van de airconditioner verwijzen wij u naar de handleiding, die bij de apparatuur verpakt is. Uitgebreide technische informatie is bij de importeur QVENTI B.V. op te vragen.

Het in bedrijfstellen van dit airconditioning systeem valt onder de zogenaamde F-gassen verordening, hetgeen betekent dat de inbedrijfstelling dient te worden uitgevoerd door een F-gassen gecertificeerd bedrijf.

Deze verklaring dient te allen tijde bij de installatie bewaard te worden. De eindgebruiker is hiervoor verantwoordelijk.

Afgifte datum verklaring: Oktober 2021

Qventi B.V.
Minervum 7243
4817 ZJ Breda
www.qventi.com

Qventi biedt meer!

Qventi biedt naast deze splitairconditioner nog meerdere producten, die toepasbaar zijn op deze wand airconditioner Matador 5kW – SAC18MRW.

Exclusieve designs binnenunit

De binnenunit kan worden voorzien van een exclusief design, welke ervoor zorgt dat binnenunit meer stijl en design krijgt en hierdoor een meerwaarde is voor de ruimte waarin de binnenunit komt te hangen.

Bezoek onze website www.qventi.com om deze exclusieve designs te bekijken en neem contact op met uw installateur of via onze website, bij interesse in deze speciale sfeerverhogende exclusieve designs.

**

